

Melloni[®]

2025

Melloni
 [®]

Melloni, In Harmony With Life

Melloni's mission is to respond to tastes that demand a modern and high-quality lifestyle. Melloni strives to offer a precise and desirable basket of products, in addition to meeting the needs of specific tastes, to improve the visual and qualitative taste of the market. What has made Melloni one of the most important players in this market is its high focus and sensitivity on providing modern products based on today's technology and of course responding to the aesthetic needs of customers.

Melloni knows that what really makes a home, kitchen or workspace luxurious and modern is a set of features: beauty, functionality, high quality construction of parts and of course the ability to assemble and place similar and uniform ideas together. Melloni proudly and confidently guarantees the quality of its products for years.

Index

Cabinet Handles	3
Top Side Handles	22
Hooks	27
Cabinet Support	37
Hinges	49
Drawer Slide	69
Rails	78
Fitting	89
Cable Grommet	101
Wardrobe Rod	105
Profile	119
Wardrobe	131
Cabinet Accessories	171
Dustbin	181
Multi Fit Bin	196
Laundry Hamper	199
Bowl & Dish Shelves	204
Table & Leg	219
Cabinet Socket	223
Sliding Door Systems	255
Lighting	269

Cabinet Handles



232

BSN:
192 - 256 - 320 - 416 - 512 - 608 - 704
Copper:
192 - 320 - 416 - 512 - 704
Matt Black:
192 - 320 - 704 - 1200



BSN
ø12



Copper
ø14



Matt Black
ø12



346

| 96-128-160



Satin Chrome



Grey



Black



368

| K



Matt
Black



Grey



PVD



370

| KS-KL



Matt
Black



Grey



PVD



374 | S-L



PVD+
Black

PVD+
White



390 | 32-38



Brush Brass+
Dark Flower

Brush Brass+
Grey Flower



378 | K-S



Matt
Black

PVD



398 | 32-128



Grey

Brush
Brass



202 | 128-192



Matt Black



MSN



PVD



400 | 1000



Gold Brush



Silver Brush



Black Brush



402 | 128



Brush CP



Smoky



Copper



Brush Brass



186 | ø35



Matt Black



CP



MSN



MAB



PVD



188 | ø35

Matt
Black



CP



MSN



MAB



PVD



210 | K

CP



PVD
Wengue



212 | K

Matt
Black



CP



MSN



PVD



220 | K

Matt
Black



CP



MSN



PVD



224 | K



228 | K



226 | ø35



230 | ø35



330 | _K



334 | _K



332 | _K



336 | _K



338 | _K



342 | _K



340 | _K



344 | _K



380 | K



384 | K



382 | K



386 | K



388 | K



394 | K



392 | K



2014 | K



348 | Satin Chrome - Matt Black
32 - 64 - 128 - 192



396 | Satin Chrome - Grey - Matt Black
64 - 128 - 192



7016 | Persiana
BRN
150 - 200 - 300 - 400 - 450 - 500 - 600 - 700 - 800 - 900



7018 | Viana
GP
150 - 200 - 300 - 400 - 450 - 500 - 600 - 700 - 800 - 900



7017 | Venezia
CP
150 - 300 - 450 - 600 - 900



7019 | Black Line
Black
150 - 200 - 300 - 400 - 500 - 600 - 700





Hooks



2001



2002



2004



2006

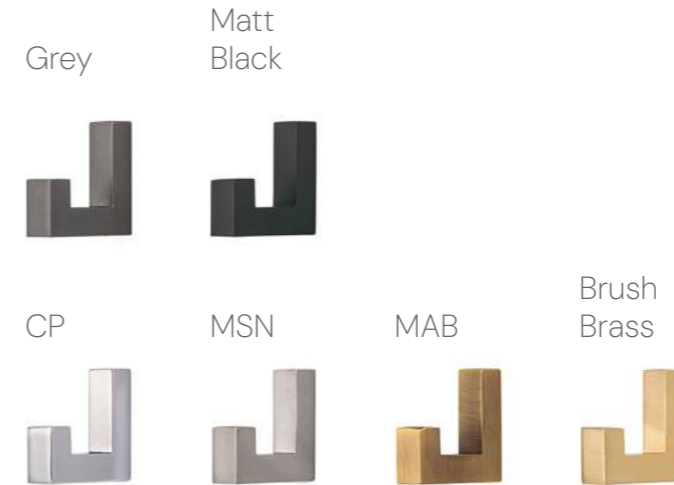

2008

Grey



CP



MSN



MAB



Brush Brass



2016

Grey



CP



MSN



MAB



Brush Brass



2010

Grey



CP



MAB



2018

CP



PVD



2020

Grey



CP



MSN



MAB



PVD



2022

CP



Pear Grey



Matt Black



MSN



MAB



Black+PVD



PVD



2024

CP



Pear Grey



Matt Black



MSN



MAB



Black+PVD



PVD



2026

Pear Grey



Matt Black



CP



MSN



MAB



PVD



2028



2030

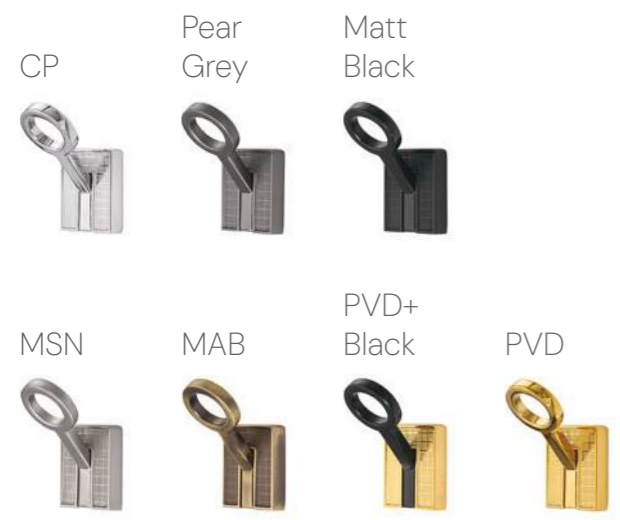



Cabinet Support

3001 | جک لمپ آرام بند Light

3002 | جک لمپ آرام بند Heavy



	تعداد	وزن درب
3001	1 ×	2 - 4 kg
3001	2 ×	4 - 6 kg
3002	1 ×	4 - 5 kg
3002	2 ×	6 - 8 kg

3003 | جک ماکسی آرام بند



	تعداد	وزن درب
3003	1 ×	2 - 4 kg

3004 | جک اتوبوسی پمپی آرام بند ۹۰ ~ ۶۰

3005 | جک اتوبوسی پمپی آرام بند ۱۲۰ ~ ۹۰

NITRO

3008 | جک پمپی یدک اتوبوسی
250N برای جک ۶۰-۹۰

3009 | جک پمپی یدک اتوبوسی
300N برای جک ۹۰-۱۲۰



3006 | جک ساعتی



3010 | جک پمپی نیترو سفید
80N

3011 | جک پمپی نیترو سفید
100N

3012 | جک پمپی نیترو سفید
120N

3013 | جک پمپی نیترو سفید
150N



NITRO

استفاده از گاز نیتروژن
(ماندگاری و روان کنندگی بالا، فرسایش پائین)

3026 | جک پمپی نیترو آرام بند قابل رگلاژ 100N



NITRO

استفاده از گاز نیتروژن
(ماندگاری و روان کنندگی بالا، فرسایش پائین)

3021 | جک پمپی نیترو آرام بند
80N - 100N - 120N



NITRO

استفاده از گاز نیتروژن
(ماندگاری و روان کنندگی بالا، فرسایش پائین)

3041 | جک پمپی نیترو Slim
80N | Ø12 mm
Color: Pear Grey

3042 | جک پمپی نیترو Slim
100N | Ø12 mm
Color: Pear Grey



NITRO

استفاده از گاز نیتروژن
(ماندگاری و روان کنندگی بالا، فرسایش پائین)

3046

جک هیدرولیک معکوس
Down ward-Slim 100N
Color: Pear Grey
Ø12 mm



3015

جک Light - HKXS
دارای آرام بند

3016

جک Heavy - HKXS
دارای آرام بند



	تعداد	وزن درب
3015	1 ×	2 - 4 kg
3016	1 ×	4 - 6 kg



3032

جک Medium - HK
Door Height: 300~650mm

3033

جک Strong - HK
Door Height: 350~650mm

3034

جک E-Strong - HK
Door Height: 400~650mm

وزن درب تعداد

	تعداد	وزن درب
3032	1 جفت	2 - 5 kg
3033	1 جفت	2.8 - 7 kg
3034	1 جفت	4.5-10 kg



3053 | HK Tip-On Light جک
Door Height: 250~450mm

3054 | HK Tip-On Medium جک
Door Height: 300~600mm

3055 | HK Tip-On Heavy جک
Door Height: 350~600mm

	تعداد	وزن درب
3053	1 جفت	2 - 5 kg
3054	1 جفت	2.8 - 7 kg
3055	1 جفت	4.5-10 kg

3035 | مکانیزم تاچ و آرام بند Light - OT
تحمیل وزن : (3~7.5)
Code:4027 - 3D (عدد2) لولا خلاص کلیپس دار با پایه 3D

3036 | مکانیزم تاچ و آرام بند Heavy - OT
تحمیل وزن : (7.5~20)
Code:4027 - 3D (عدد4) لولا خلاص کلیپس دار با پایه 3D

3037 | مکانیزم تاچ و آرام بند Ultra Heavy - OT
تحمیل وزن : (20~25)
Code:4027 - 3D (عدد5) لولا خلاص کلیپس دار با پایه 3D





جک HKXS Tip-On

کد	ارتفاع (mm)	وزن درب (kg)	تعداد
3050 Medium	300 - 400	3 - 5.5	1 pcs
	300 - 400	6 - 11	2 pcs
3052 Heavy	400 - 500	3 - 5.5	1 pcs
	400 - 500	6 - 11	2 pcs

مکانیزم Smart Toch

کد	توضیحات	تعداد	اجزای تشکیل دهنده
6044 Light	وزن هر درب: 4 ~ 6 kgs عرض هر درب: 350 - 600mm ارتفاع هر درب حداکثر: 1000mm	1 ×	
	لوله	2 ×	
6046 Heavy	وزن هر درب: 22 ~ 25 kgs عرض هر درب: 350 - 600mm ارتفاع هر درب حداکثر: 2700mm	1 ×	
	لوله	6 ×	



Hinges



4028 | 107° / آرام بند / فنردار / کلیپس دار / پایه ساده / روکار / 2 زمانه

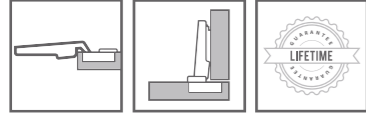

4008 | 107° / آرام بند / فنردار / کلیپس دار / پایه ساده / روکار / استیل

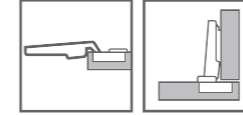

4025 | 107° / آرام بند / فنردار / کلیپس دار / پایه ساده / بدنه مشترک

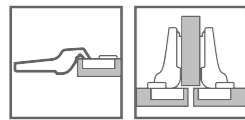

4022 | 107° / آرام بند / فنردار / کلیپس دار / پایه خطی سه بعدی / روکار / کوردار / نیکل

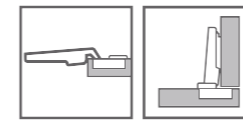

4022 | 107° / آرام بند / فنردار / کلیپس دار / پایه خطی سه بعدی / روکار / کاوردار / مشکی

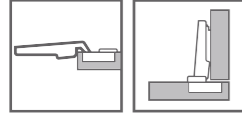

HG112 | 107° / آرام بند / فنردار / کلیپس دار / پایه سه بعدی / روکار / 2 زمانه / مشکی

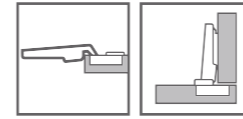

HG112 | 107° / آرام بند / فنردار / کلیپس دار / پایه سه بعدی / روکار / 2 زمانه / نیکل

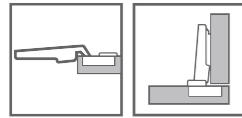

HG1135 | 107° / آرام بند / فنردار / بدون کلیپس / پایه ساده / روکار

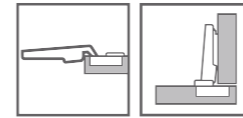

4015 | 107° / بدون آرام بند / فنردار / بدون کلیپس / پایه ساده / روکار

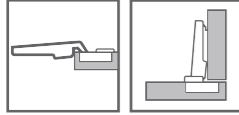

4014 | 107° / بدون آرام بند / بدون فنر / بدون کلیپس / پایه ساده / روکار

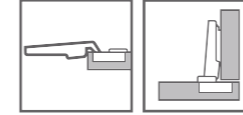

4013 | 107° / بدون آرام بند / بدون فنر / کلیپس دار / پایه ساده / روکار

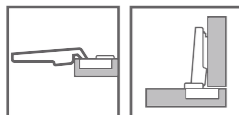

4019 | 107° / بدون آرام بند / بدون فنر / بدون کلیپس / پایه ساده / توکار

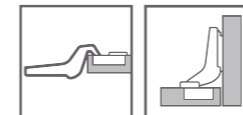

4007 | 107° آرام باز شو / فنردار / کلیپس دار / پایه سه بعدی / روکار / فنر معکوس

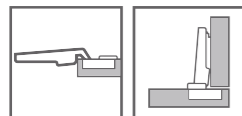

4031 | 107° آرام بند / فنردار / کلیپس دار / پایه ساده / توکار

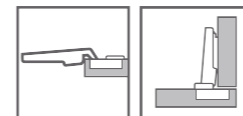

4020 | 107° بدون آرام بند / فنردار / بدون کلیپس / پایه ساده / روکار / فنر معکوس

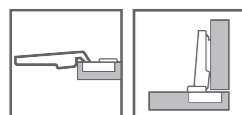

4002 | 95° آرام بند / فنردار / بدون کلیپس / پایه ساده / ثابت خور

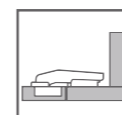

4021 | 95° / آرام بند / فنردار / کلیپس دار / پایه ساده / روکار / درب 16~30

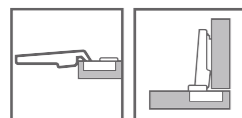

4033 | 95° / آرام بند / فنردار / کلیپس دار / پایه سه بعدی / روکار / درب و بدنه 18~30 / کاپ 40

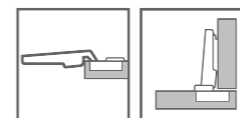

4021 | 95° / آرام بند / فنردار / کلیپس دار / پایه ساده / روکار / درب 16~30 / مشکی

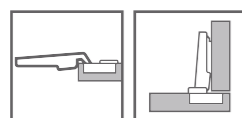

4034 | 95° / آرام بند / فنردار / کلیپس دار / پایه سه بعدی / بدنه مشترک / درب و بدنه 18~30 / کاپ 40

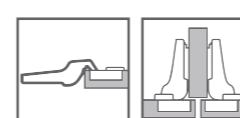

4035 | 95° آرام بند / فنردار / کلیپس دار / پایه سه بعدی / توکار / درب و بدنه 30~18 / کاپ 40

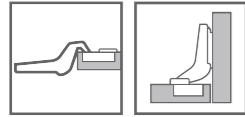

4036 | 100° آرام بند / فنردار / بدون کلیپس / پایه خطی سه بعدی / روکار

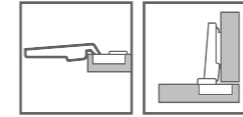

4029 | 110° آرام بند / فنردار / کلیپس دار / پایه ساده / روکار / 2 زمانه / فریم آلومینیوم

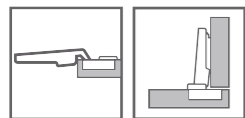

4038 | 100° آرام بند / فنردار / بدون کلیپس / پایه خطی سه بعدی / توکار

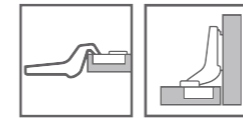

4018 | 95° آرام بند / فنردار / کلیپس دار / پایه سه بعدی / ثابت خور

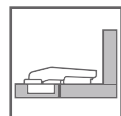

4009 | 160° آرام بند / فنردار / کلیپس دار / پایه سه بعدی / روکار / کاپ زاماک

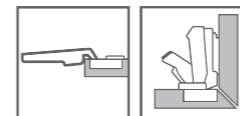

4024 | 95° آرام بند / فنردار / کلیپس دار / پایه سه بعدی / ثابت خور

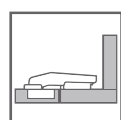

4023 | 150° آرام بند / فنردار / کلیپس دار / پایه سه بعدی / روکار

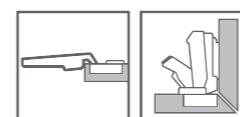

4005 | 135° / بدون آرام بند / فنردار / بدون کلیپس / پایه ساده / بای فولد

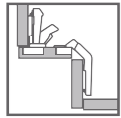

4012 | 45° / آرام بند / فنردار / کلیپس دار / پایه ساده / زاویه باز

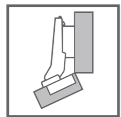

HG1133 | 105° / آرام بند / فنردار کلیپس دار / پایه سه بعدی / روکار / رگلاژ 5 مرحله ای آرام بند

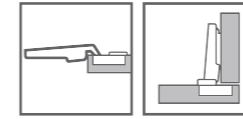

4040 | 105° / آرام بند / فنردار / کلیپس دار / پایه ساده / روکار

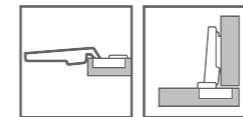

4045 | 105° آرام بند / فنردار / کلیپس دار / پایه سه بعدی / روکار

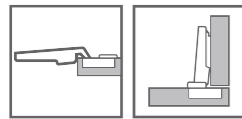



Drawer Slider



DBD1 | ریل تاندم باکس کوتاه
GR
300 - 350 - 400 - 450 - 500
Unihopper® | H:80



2103 | بدنه دوپل فلزی
GR
500
Unihopper® | H:190



2102 + 1103 | بدنه شیشه به همراه LED
GR
400 - 450
Unihopper® | H:190



DD4 | ریل تاندم باکس بلند با 2 میله
گالری
GR
300 - 350 - 400 - 450 - 500
Unihopper® | H:190



DBE.A

ریل مجیک باکس کوتاه با بدنه اسلیم
با قابلیت استفاده جهت ریل های اینتر (مخفی)
DG
300 - 350 - 400 - 450 - 500
H:80

Unihopper®**3D**
Adjustment**DBF.A**

ریل مجیک باکس کوتاه با بدنه شیشه LED
با قابلیت استفاده جهت ریل های اینتر (مخفی)
DG
300 - 350 - 400 - 450 - 500
H:80

Unihopper®**3D**
Adjustment**DBE.C**

ریل مجیک باکس بلند با بدنه اسلیم
با قابلیت استفاده جهت ریل های اینتر (مخفی)
DG
300 - 350 - 400 - 450 - 500
H:170

Unihopper®**3D**
Adjustment**DBF.C**

ریل مجیک باکس بلند با بدنه شیشه LED
با قابلیت استفاده جهت ریل های اینتر (مخفی)
DG
300 - 350 - 400 - 450 - 500
H:170

Unihopper®**3D**
Adjustment

5102

قطعه U شکل جهت عبور لوله
مناسب برای کابین دستشویی

Unihopper

DG
H:80

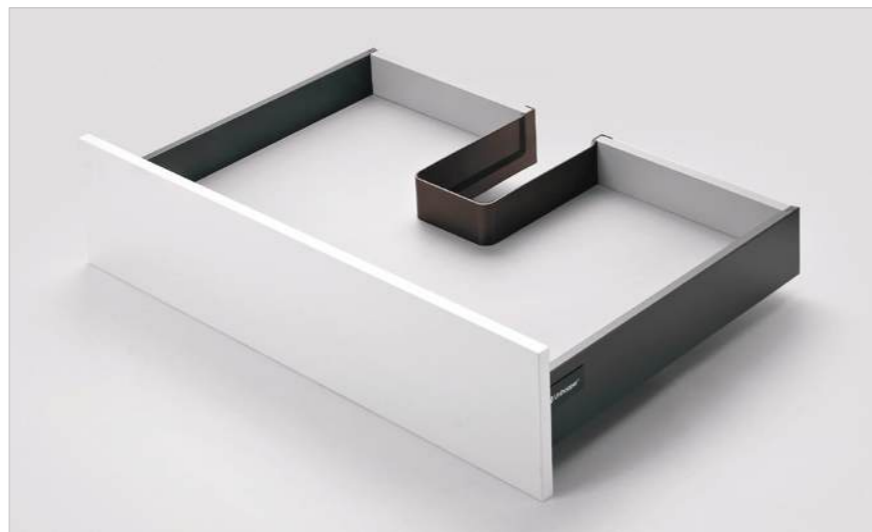

6101E4.80

کاور + قفل و براکت کوتاه

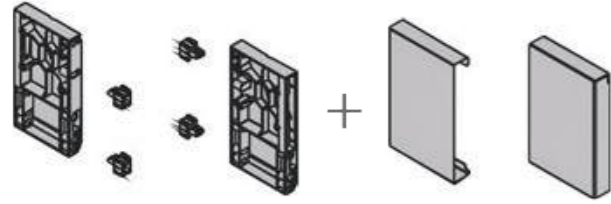

6101E4.170

کاور + قفل و براکت بلند

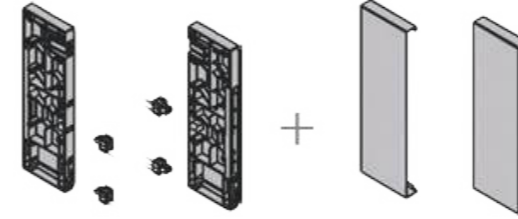

6103E3

فرانت ، طول 120 cm

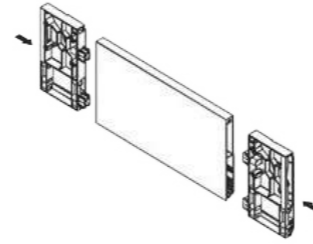

6103E3

فرانت ، طول 120 cm

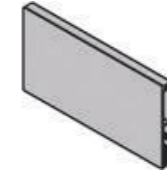

6104E2

میله گالری فلزی با مقطع مربع
کشو سوپری، طول 120 cm

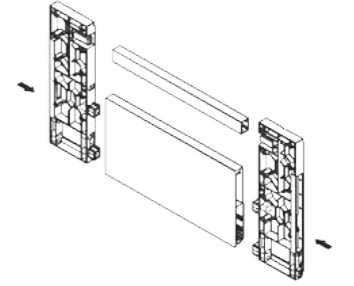
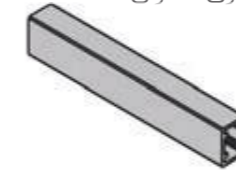

6101E4.80

کاور + قفل و براکت کوتاه

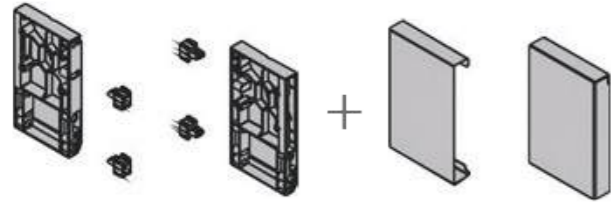

6101E4.170

کاور + قفل و براکت بلند

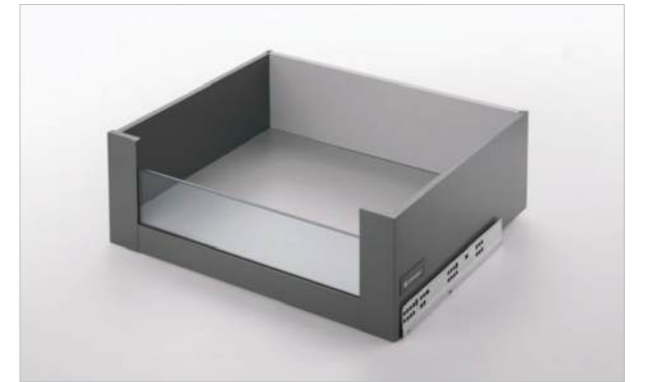
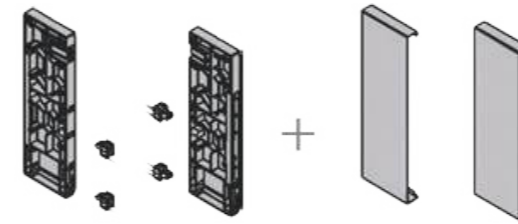

6103E2

پروفیل شیشه خور
طول 120 cm

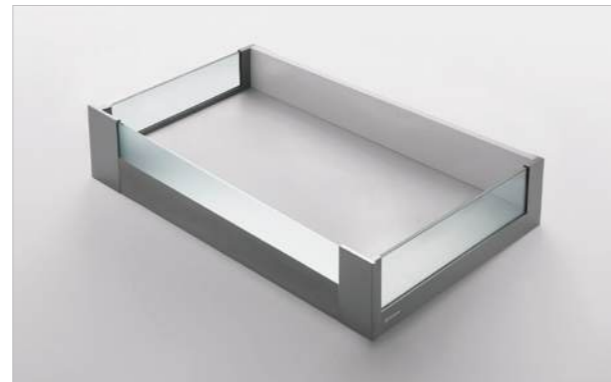
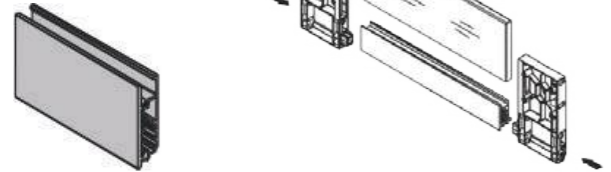

6103E2

پروفیل شیشه خور
طول 120 cm





CL12 | ریل تاندم فول آرام بند سه بعدی
270 - 300 - 350 - 400 - 450 - 500 - 550 - 600

Unihopper®

3D
Adjustment



5001 | ریل تاندم فول آرام بند سه بعدی
250 - 300 - 350 - 400 - 450 - 500 - 550 - 600

3D
Adjustment



5010 | ریل تاندم فول ملونی اِکو
Nickel
250 - 300 - 350 - 400 - 450 - 500

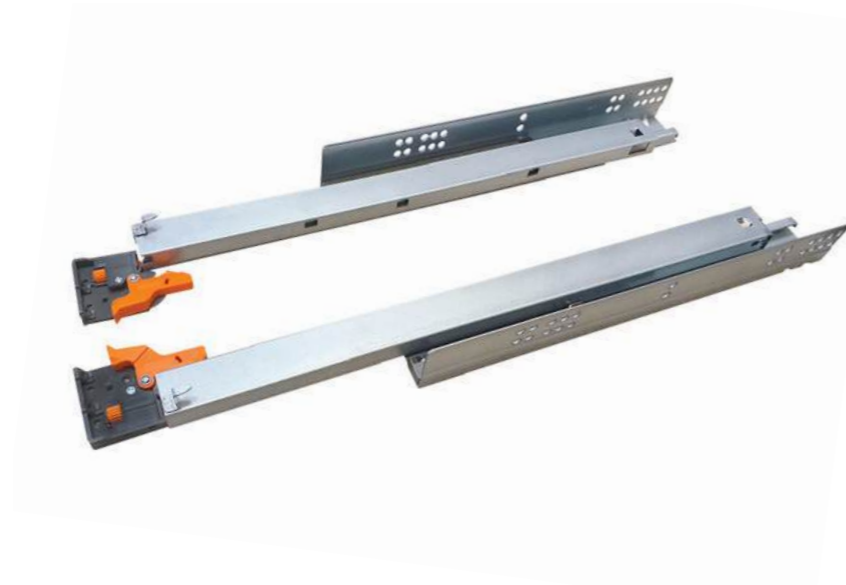

CL22 | ریل تاندم نیمه فول آرام بند سه بعدی
300 - 350 - 400 - 450 - 500

Unihopper

3D
Adjustment



5046 | ریل تاندم فول آرام بند 2 مرحله ای
20 کیلویی
400 - 450



CL14 | ریل تاندم فول تاچ سه بعدی
270 - 300 - 350 - 400 - 450 - 500 - 550 - 600

Unihopper

3D
Adjustment



5050 | ریل بدنه دار اولترا اسلیم آرام بند کوتاه
35 کیلویی
Grey
300 - 350 - 400 - 450 - 500



5054 | ریل تاندم تاچ آرام بند Synchronized
400 - 450 - 500
3D
Adjustment

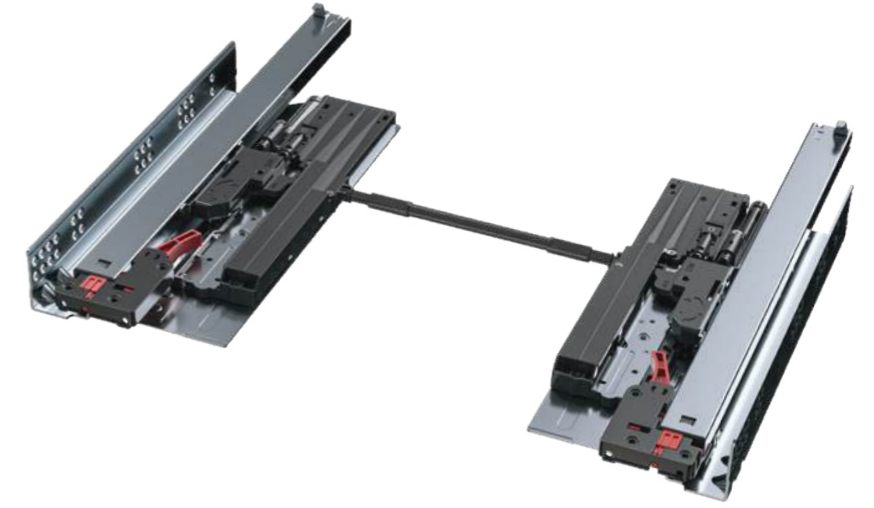

5052 | ریل بدنه دار اولترا اسلیم آرام بند بلند
35 کیلویی
Grey
300 - 350 - 400 - 450 - 500
3D
Adjustment



5056 | میله تعادل
جهت ریل 5054
L: 90



5060 | مکانیزم کشویی میزکار (هم سطح)
 تحمل وزن: 30-40Kg
 D: 390-550mm



5062 | مکانیزم کشویی میزکار (تاشو)
 تحمل وزن: 30-40Kg
 D: 390-550mm



DS2101 | ریل ساچمه ای پمپی آرام بند
 250 - 300 - 350 - 400 - 450 - 500 - 550 - 600



DS2201 | ریل ساچمه ای تاج
 250 - 300 - 350 - 400 - 450 - 500 - 550 - 600



DS2114

ریل ساچمه‌ای آرام‌بند
250 - 300 - 350 - 400 - 450 - 500 - 550



DS2202

ریل ساچمه‌ای تاچ
250 - 300 - 350 - 400 - 450 - 500



5040

ریل ساچمه‌ای پمپی آرام‌بند
Black - Nickel
Thickness: 1/2x1/2x1/5
250 - 300 - 350 - 400 - 450 - 500 - 550 - 600



5042

ریل ساچمه‌ای تاچ
Black - Nickel
Thickness: 1/2x1/2x1/5
250 - 300 - 350 - 400 - 450 - 500 - 550 - 600



5044

ریل ساچمه‌ای 3 تکه ساده
Black - Nickel
Thickness: 1/2x1/2x1/5
250 - 300 - 350 - 400 - 450 - 500 - 550 - 600





Fitting 

6028 | پایه ایتالین ۱۰ سانت
قابل رگلاژ

6030 | پایه ایتالین ۱۴ سانت
قابل رگلاژ



6002 | پایه ۱۰ سانت قابل رگلاژ

6003 | پایه ۱۴ سانت قابل رگلاژ

6010 | پایه ۸ سانت قابل رگلاژ



1020 | اختلاف سطح با پیچ رگلاژ ۲/۵ سانت
مناسب برای MDF

PVD



BSN



گونهای فلزی با روکش پلاستیک

1052 | Size: 80×120

1054 | Size: 120×180

1056 | Size: 140×240

BLACK



BROWN



WHITE



6060 | گونیا طبقه فلزی
Black-White



6005 | مگنت توکار بلند با قابلیت رگلاژ
D: 70



6001 | ضربه گیر آرام بند



6006 | آداپتور روکار مگنت بلند



6007 | مگنت توکار کوتاه
D: 50



6009 | مگنت استنلس استیل



6008 | مگنت روکار مدل صلیبی



6036 | مگنت صلیبی



6040 | مگنت فلزی روکار



6042 | مگنت تاچ با قابلیت رگلاژ، به همراه آداپتور (New Version)
Color: Dark Grey



6038 | مگنت مستطیلی



6062 | مگنت روکار قفل دار



6044 | ضربه گیر توکار
Color: Black



6011 | کلیپس پاخور



6024 | خار طبقه ۲ اورینگ



6048 | اتصال طبقه سری جدید
به همراه ساپورت داخل بدنه



6052 | اتصال طبقه 2 طرفه



6034 | اتصال دستگیره مخفی
MSN



1017

جاكابلی فلزی

ابعاد محصول: Ø 68

ابعاد برش: Ø 60

BLACK



CP

MSN

BSN

GP



1022

جاكابلی فلزی

GP - AB - BSN - CP

ابعاد محصول:

70×70

ابعاد برش:

Ø 60



CP

BSN

AB

GP



6012

جاكابلی آلومینیومی به همراه گردگیر

Alu - Matt Black

ابعاد محصول:

80×80 - 150×80

ابعاد برش:

70×70 - 139×70

Matt
Black

Alu



6020

جاكابلی آلومینیومی به همراه گردگیر

Soft Closing

Alu Brush - Brush Black

ابعاد محصول:

300×96

ابعاد برش:

288×79

Brush
BlackAlu
Brush

6022

جاكابلی آلومینیومی ۲ طرفه به همراه گردگیر
Alu Brush - Brush Black

ابعاد محصول:
300× 145
ابعاد برش:
290× 135



Brush
Black



Alu
Brush



6026

جاكابلی PVC
Black - Orange - White

ابعاد محصول:
166× 86
ابعاد برش:
159× 79



Black



Orange



White



1042 | پایه سقفی لوله بیضی ۱۶
قابل رگلاژ باز



GP AB CP BLACK



1046 | پایه سقفی لوله گرد ۲۵
قابل رگلاژ باز



GP AB CP BLACK



1060 | پایه سقفی لوله بیضی ۱۶
قابل رگلاژ بسته

GP AB CP BLACK



1062 | پایه سقفی لوله گرد ۲۵
قابل رگلاژ بسته

GP AB CP BLACK



6014 | زیرسری لوله بیضی ۱۶
کاوردار



1044 | زیرسری لوله گرد ۲۵
کاوردار

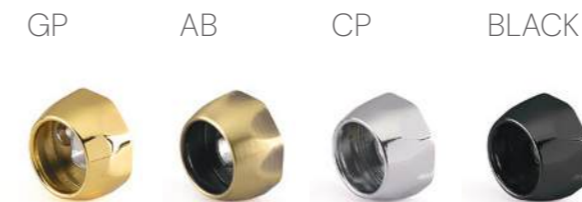

7050 | رگال بیضی قطر ۱۶
همراه با ضربه گیر
Length: 3m

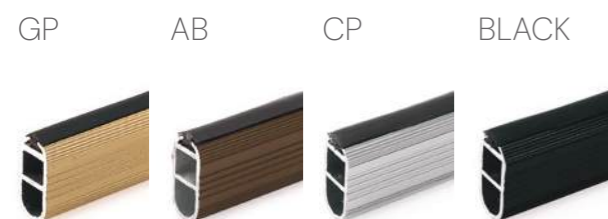

7052 | رگال گرد قطر ۲۵
همراه با ضربه گیر
Length: 3m

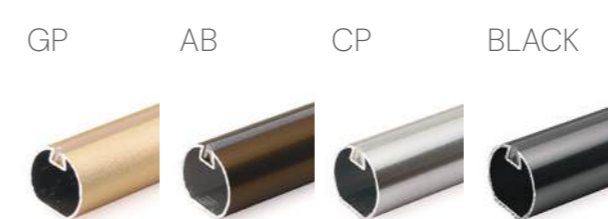

6004 | زیرسری پهلو رگال کمدی کاوردار
جهت رگال کد 7054



7054 | رگال نگهدارنده البسه داخل کمد
Length: 3m



TS1401 | پایه سقفی انتهایی رگال

TS1402 | پایه سقفی وسط رگال



AP 2175 | رگال نگهدارنده البسه داخل کمد همراه با ضربه گیر
Length: 3m



MCA

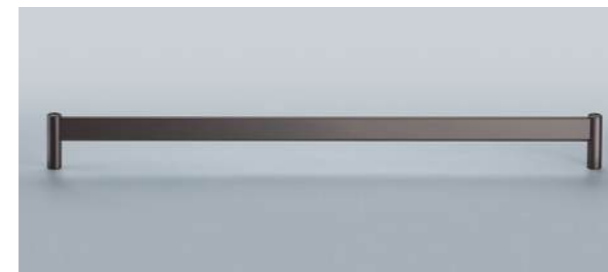

SV

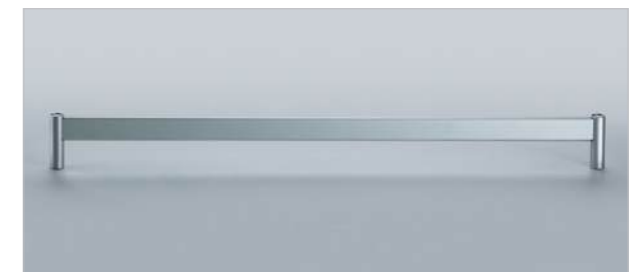

TS1409

زیرسری
با قابلیت اتصال به سقف و بدنه



MCA



TS1403

زیرسری پهلو رگال کمدی
SV - MCA



6032

زیرسری پهلو رگال کمدی
SV - MCA - Camel - Black

SV

MCA

Camel

Black



2264

رگال نگهدارنده البسه داخل کمد
Model: Ballet
Length: 3m

MCA



AP2281.OL

Unihopper

Leka Series
رگال نگهدارنده البسه
داخل کمد چرمی
Color: Oliver Green
Size: 1000mm



TS1404

Unihopper

پایه سقفی نگهدارنده کُنج رگال

SV

MCA



TS1412

Unihopper

Leka Series
پایه رگال نگهدارنده سقف
مدل: Tango
Color: Gun Grey



6054

پایه رگال سقفی بسته

Camel

Mocca

BLACK



6056 | پایه رگال دیواری

Camel Mokka BLACK



1019 | زیرسری بیضی سایز ۱۶

CP AB BLACK



6058 | ساپورت رگال سقفی

Camel Mokka BLACK



1024 | زیرسری لوله نیم گرد فلزی، سایز ۲۵

CP





Profile 

7060 | دستگیره شاخه‌ای مخفی
مدل L
length: 4.2 m

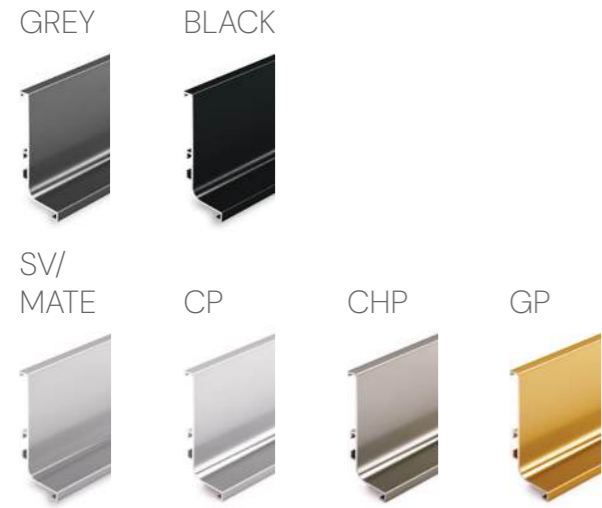

7062 | دستگیره شاخه‌ای مخفی
جهت یونیت هوایی همراه با ضربه گیر
length: 3 m

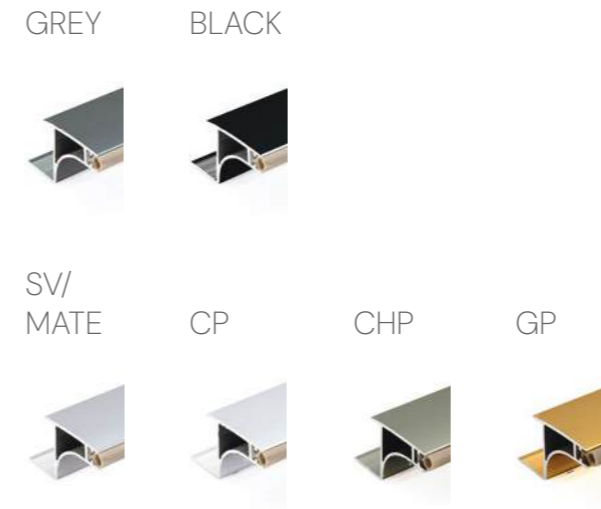

7061 | دستگیره شاخه‌ای مخفی
مدل U
length: 4.2 m

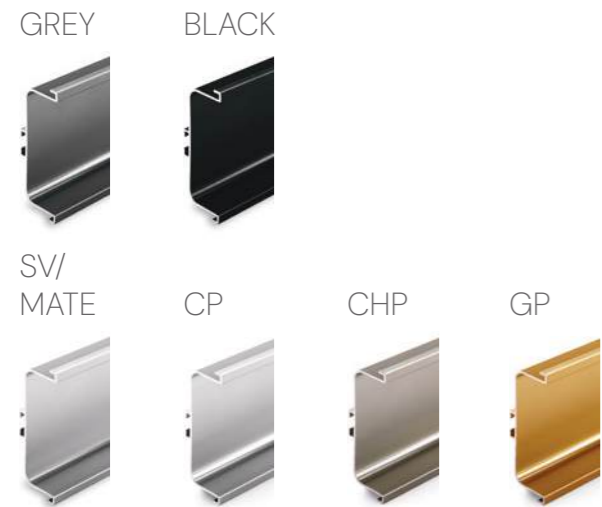

7063 | دستگیره شاخه‌ای مخفی کم‌دی
مدل L یک طرفه
length: 2.4 m



7064 | دستگیره شاخه‌ای مخفی کم‌دی
مدل U دو طرفه
length: 2.4 m

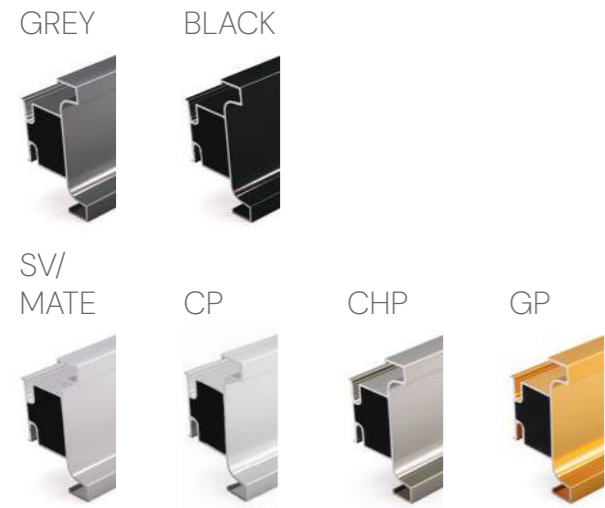

7072 | دستگیره شاخه‌ای شیارخور
مدل G
length: 3 m

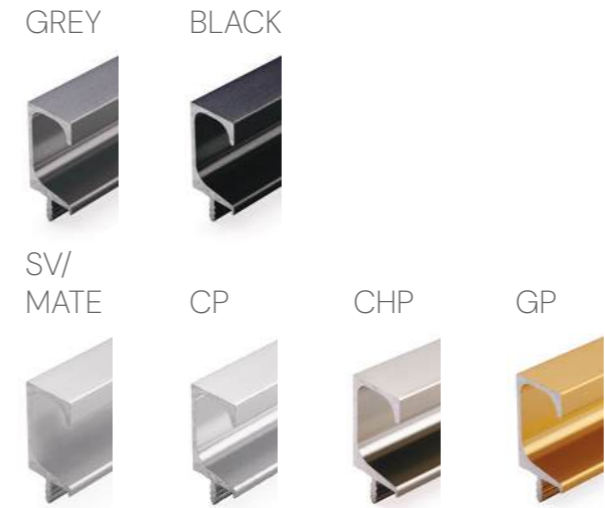

7065 | پاخور آلومینیومی
14.5 سانتی
length: 4.2 m



7074 | دستگیره شاخه‌ای لبه دار نیم گرد
مدل H
length: 3 m

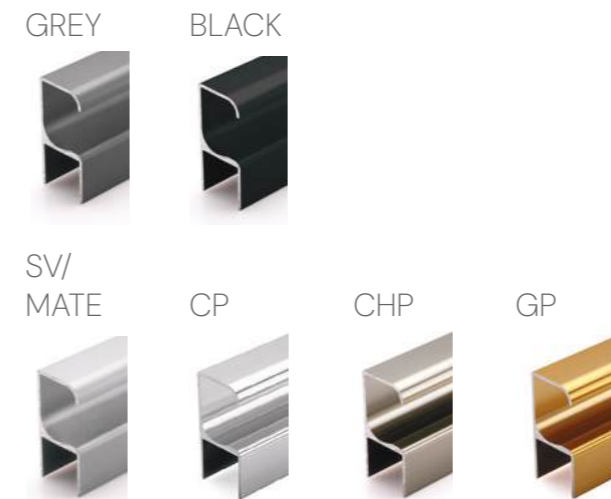

7014 | دستگیره شاخه‌ای
Model: Elina
length: 3 m
GP - BRN - Grey - Black

7020 | دستگیره شاخه‌ای
Model: Elina
length: 3 m
BRN - Black

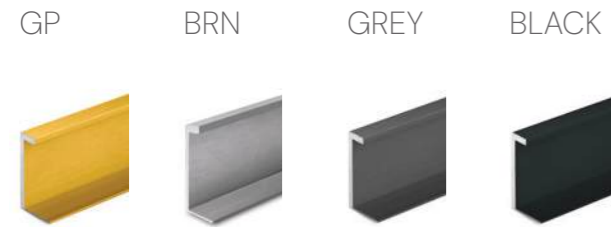

7056 | پآخور PVC
Size: 10cm - 15cm
length: 4 m



7015 | دستگیره شاخه‌ای
مدل U مقابل
length: 3 m



اتصال پآخور PVC

7114 | Size: 10cm
Black

7115 | Size: 15cm
Black

7116 | Size: 10cm
Silver

2064 | Size: 15cm
Silver



7122 | پروفیل شیشه ای فرنج
ضخامت شیشه 4 میلی متر
Length: 3m
Color: Matt Black



7126 | پروفیل شیشه لبه دار
ضخامت شیشه 4 میلی متر
Length: 4m
Color: Matt Black



7124 | کپ پروفیل شیشه ای فرنج
Length: 2m
Color: Matt Black



7128 | بست گونیا پروفیل شیشه ای
Color: Matt Black



7130 | پروفیل شیشه بدون لبه
ضخامت شیشه 4 میلی متر
Length: 3m-4m
Color: Matt Black



7132 | پروفیل شیشه ای دستگیره دار
ضخامت شیشه 4 میلی متر
Length: 3m
Color: Matt Black





Wardrobe

WS 4158

Unihopper

Venka Series

جای زیور آلات چرمی ریلی
با بدنه LED ، دارای آرام بند
MCA
Unit Size: 600 - 900



WS 4160

Unihopper

Venka Series

جا کفشی چرمی ریلی
داخل کمد لباس
با بدنه LED ، دارای آرام بند
MCA
Unit Size: 600 - 900



WS 4159

Unihopper

Venka Series

طبقه کشویی چرمی ریلی
داخل کمد لباس
با بدنه LED ، دارای آرام بند
MCA
Unit Size: 600 - 900

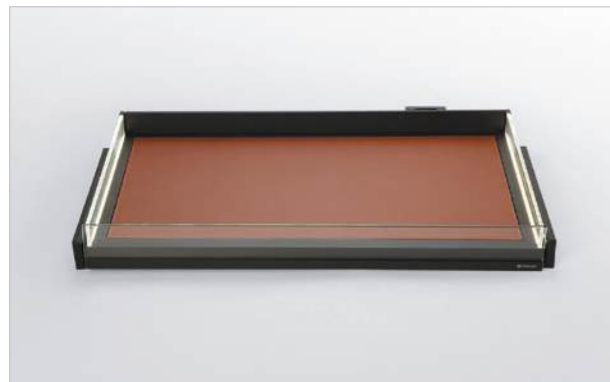

WS 4161

Unihopper

Venka Series

جای شلوار چرمی ریلی
داخل کمد لباس
با بدنه LED ، دارای آرام بند
MCA
Unit Size: 600 - 900



WSR5.TCA | میله بار جا شلواری
MCA

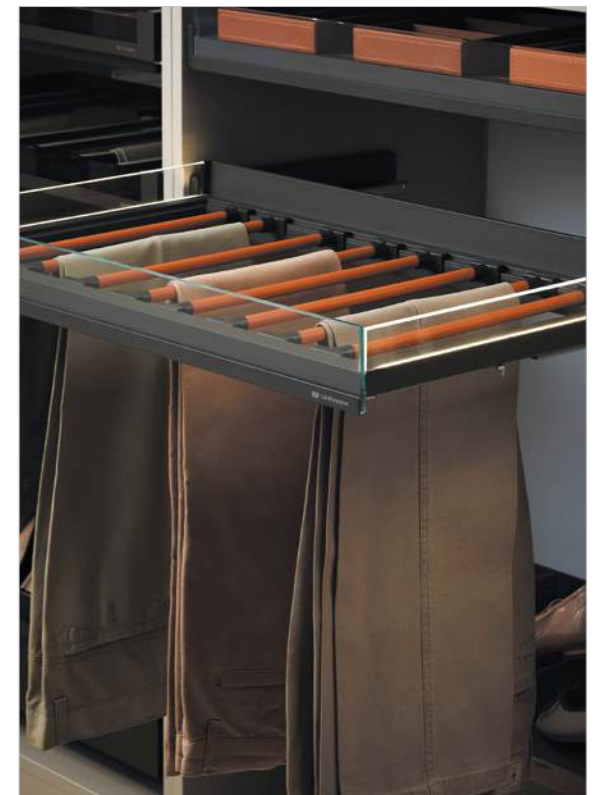

WS 4162

Unihopper®

Venka Series
 باکس چرمی ریلی
 داخل کمد لباس
 با بدنه LED ، دارای آرام بند
 MCA
 Unit Size: 600 - 900



WS4159.TBU

Unihopper®

Venka2 Series
 طبقه کشویی چرمی ریلی
 داخل کمد لباس
 با بدنه LED ، دارای آرام بند
 Grey
 Unit Size: 600 - 900

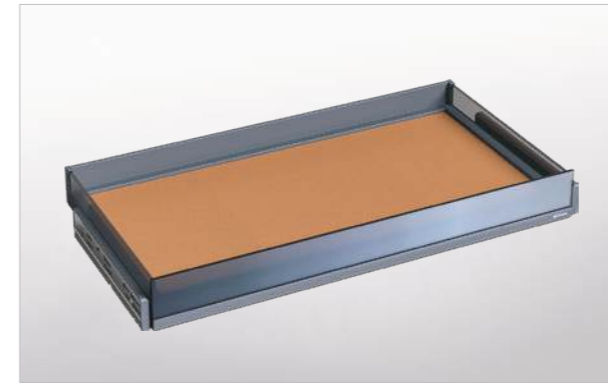

WS4158.TBU

Unihopper®

Venka2 Series
 جای زیور آلات چرمی ریلی
 با بدنه LED ، دارای آرام بند
 MCA
 Unit Size: 600 - 900



WS4160.TBU

Unihopper®

Venka2 Series
 جا کفشی چرمی ریلی
 داخل کمد لباس
 با بدنه LED ، دارای آرام بند
 Grey
 Unit Size: 600 - 900

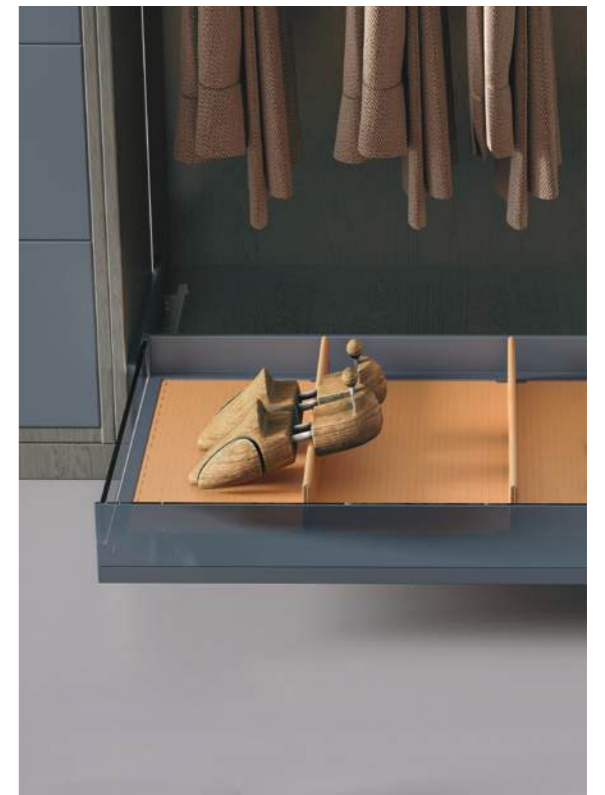
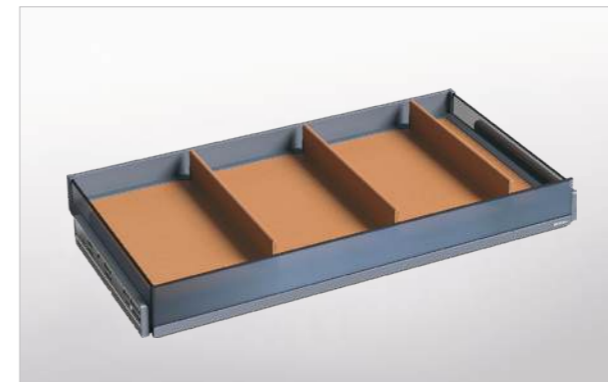

WS4161.TBU



Venka2 Series
جای شلوار چرمی ریلی
داخل کمد لباس
با بدنه LED ، دارای آرام بند
Grey
Unit Size: 600 - 900



WSR5.TUB میله بار جا شلواری
Grey



WS4166.TBU



Venka2 Series
باکس چرمی ریلی چند منظوره
داخل کمد لباس
با بدنه LED ، دارای آرام بند
Grey
Unit Size: 600 - 900

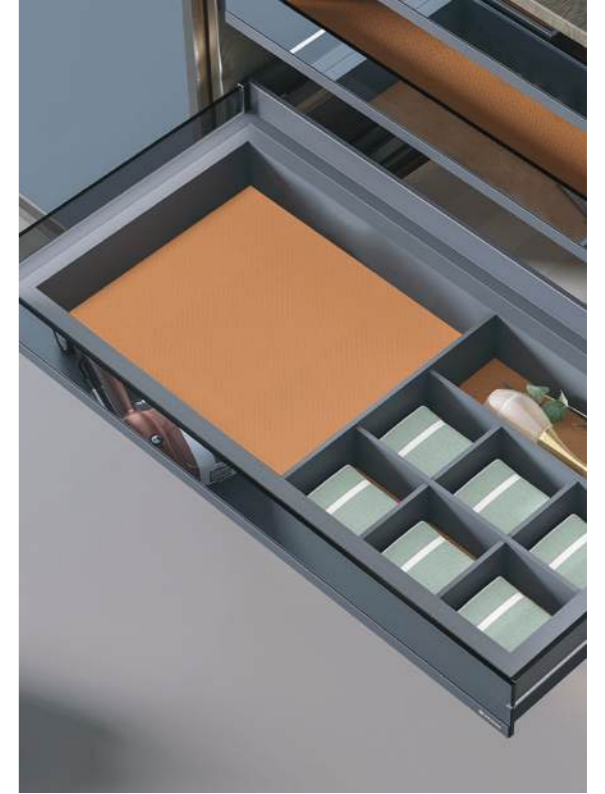

WS4162.TBU



Venka2 Series
باکس چرمی ریلی
داخل کمد لباس
با بدنه LED ، دارای آرام بند
Grey
Unit Size: 600 - 900

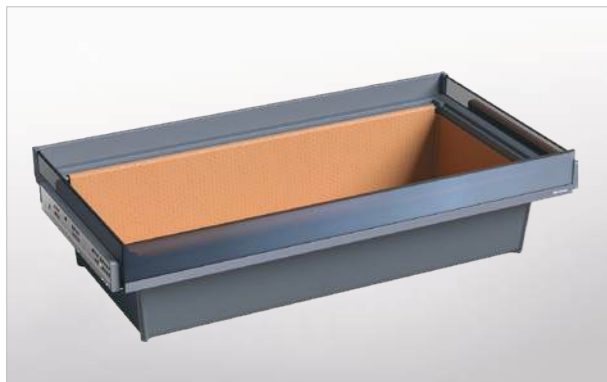

WS4172.OL



Leka Series
جای اکسسوری چرمی ریلی
داخل کمد لباس
دارای آرام بند
Oliver Green
Unit Size: 600 - 900

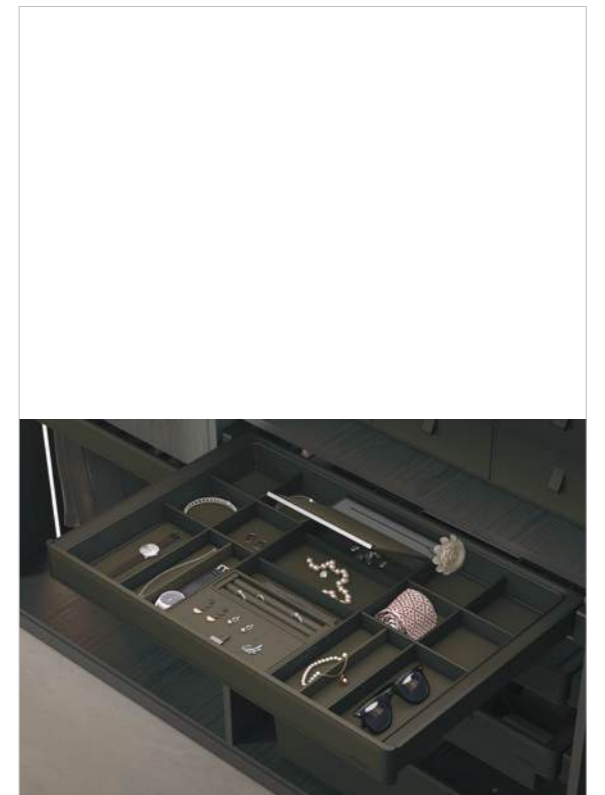

ws4173.OL



Leka Series
طبقه کشویی چرمی ریلی
داخل کمد لباس
دارای آرام بند
Oliver Green
Unit Size: 600 - 900

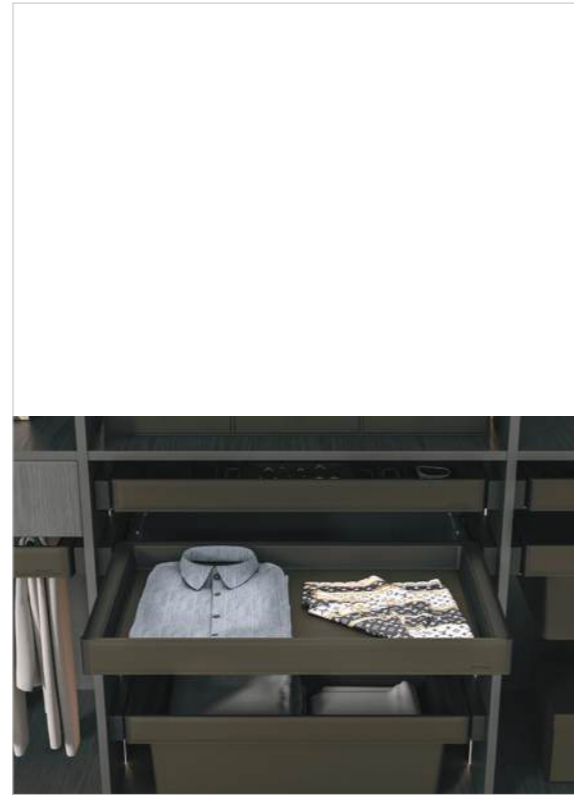

ws4175.OL



Leka Series
کشوی نظم دهنده چرمی ریلی
داخل کمد لباس
دارای آرام بند
Oliver Green
Unit Size: 600 - 900

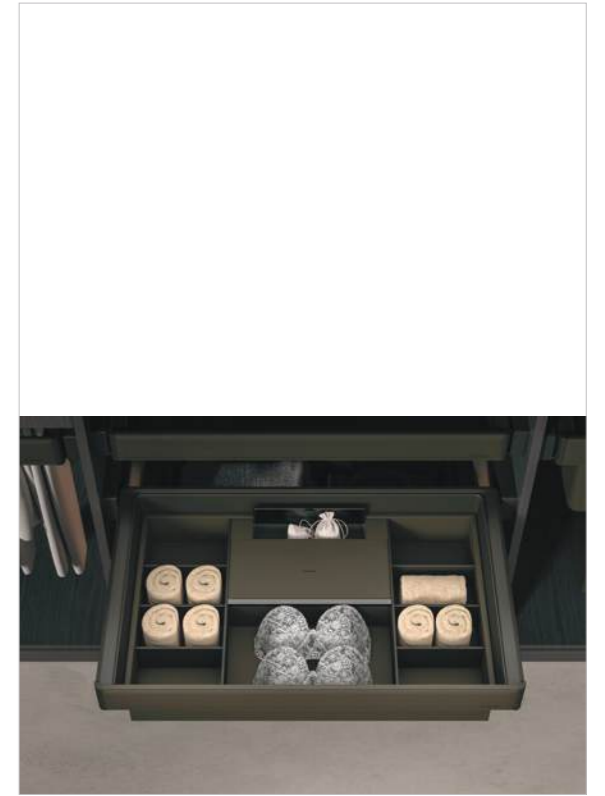

ws4174.OL



Leka Series
جای شلوار چرمی ریلی
داخل کمد لباس
دارای آرام بند
Oliver Green
Unit Size: 600 - 900



ws4176.OL



Leka Series
باکس چرمی ریلی
داخل کمد لباس
دارای آرام بند
Oliver Green
Unit Size: 600 - 900



ws4177.OL

Unihopper

Leka Series

جاکفشی چرمی ریلی

داخل کمد لباس

دارای آرام بند

Oliver Green

Unit Size: 600 - 900



ws4180.OL

Unihopper

Leka Series

باکس امنیتی ریلی دیجیتال چرمی

داخل کمد لباس

دارای آرام بند

Oliver Green

Unit Size: 600 - 900



ws4179.OL

Unihopper

Leka Series

باکس ساعت برقی دارای قفل چرمی

داخل کمد لباس

دارای آرام بند

Oliver Green

Unit Size: 600 - 900



ws4182.OL

Unihopper

Leka Series

کشوی لوازم آرایش چرمی ریلی

داخل کمد لباس

دارای آرام بند

Oliver Green

Unit Size: 600 - 900



ws4178.OL

Leka Series
جای اکسسوری تاشو و قابل حمل
Oliver Green
Unit Size: 600 - 900



HD7118.GG

اتصال نصب جای اکسسوری
پرتابل
Gun Drey

Unihopper



ws4522.OL

Leka Series
جاکفشی گردان چرمی
12 طبقه
Oliver Green
Unit Size: D:400-W:800
H:1920~2110

Unihopper



ws4190.OL

Leka Series
رگال چند منظوره
جهت یونیت کنج
Oliver Green
Unit Size: 600 - 900



Leka Series
باکس چرمی داخل کمد لباس

WSL6.130

Size: L:480 - W: 400 - H: 130

WSL6.260

Size: L:480 - W: 400 - H: 260

Unihopper

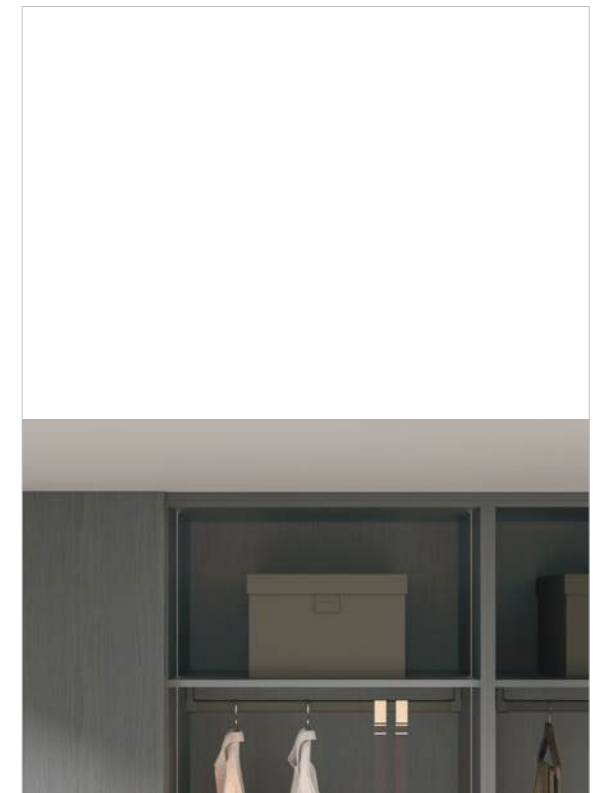
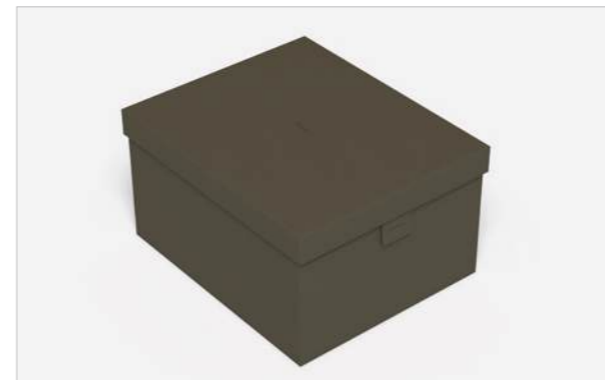

WS 4153



Coka Series
جای کمربند و کروات و زیورآلات ریلی
داخل کمد لباس
دارای آرام بند
MINK
Unit Size: 600 - 900



WS 4155



Coka Series
جا کفشی ریلی
داخل کمد لباس
دارای آرام بند
MINK
Unit Size: 600 - 900



WS 4154



Coka Series
طبقه کشویی ریلی
داخل کمد لباس
دارای آرام بند
MINK
Unit Size: 600 - 900



WS 4157



Coka Series
جای شلوار ریلی داخل کمد لباس
دارای آرام بند
MINK
Unit Size: 600 - 900



WSR4.MK | میله‌بار جا شلوازی
MINK



WS 4140

Unihopper®

Naka Wood Series
 جای کمریند و کروات و زیور آلات
 مخمل ریلی
 با فرانت چوب
 قابل رگلاژ آرام بند
 MCA
 Unit Size: 600 - 900



WS 4142

Unihopper®

Naka Wood Series
 طبقه کشویی فلزی ریلی
 داخل کمد لباس
 با فرانت چوب
 قابل رگلاژ آرام بند
 MCA
 Unit Size: 600 - 900



WS 4141

Unihopper®

Naka Wood Series
 سبد حصیری ریلی داخل کمد لباس
 با فرانت چوب
 قابل رگلاژ آرام بند
 MCA
 Unit Size: 600 - 900



WS 4143

Unihopper®

Naka Wood Series
 جای شلوار ریلی داخل کمد لباس
 با فرانت چوب
 قابل رگلاژ آرام بند
 MCA
 Unit Size: 600 - 900



WSR3.MCA | میله بار جا شلوازی
 MCA



WS 4144

Unihopper

Naka Wood Series
جا کفشی فلزی ریلی با صفحه مشبک
داخل کمد لباس
با فرانت چوب
قابل رگلاژ آرام بند
MCA
Unit Size: 600 - 900



WS 4141G

Unihopper

Naka Glass Series
سبد حصیری ریلی
داخل کمد لباس
با فرانت شیشه
قابل رگلاژ آرام بند
MCA
Unit Size: 600 - 900



WS 4140G

Unihopper

Naka Glass Series
جای کمر بند و کروات
و زیور آلات مخمل ریلی
با فرانت شیشه
قابل رگلاژ آرام بند
MCA
Unit Size: 600 - 900



WS 4142G

Unihopper

Naka Glass Series
طبقه کشویی فلزی ریلی
داخل کمد لباس
با فرانت شیشه
قابل رگلاژ آرام بند
MCA
Unit Size: 600 - 900



WS 4143G

Unihopper

Naka Glass Series

جای شلوار ریلی
داخل کمد لباس
با فرانت شیشه
قابل رگلاژ آرام بند
MCA
Unit Size: 600 - 900



WSR3.MCA | میله بار جا شلواری
MCA



WS 4117L

Unihopper

Mocca Series

جای کمر بند ، کروات و زیور آلات
چرم ریلی
قابل رگلاژ آرام بند
MCA
Unit Size : 600~650 -
900~950



WS 4144G

Unihopper

Naka Glass Series

جا کفشی فلزی ریلی
با صفحه مشبک
داخل کمد لباس
با فرانت شیشه
قابل رگلاژ آرام بند
MCA
Unit Size: 600 - 900



WS 4117

Unihopper

Mocca Series

جای کمر بند ، کروات و زیور آلات
مخمل ریلی
قابل رگلاژ آرام بند
MCA
Unit Size: 600~650 - 900~950

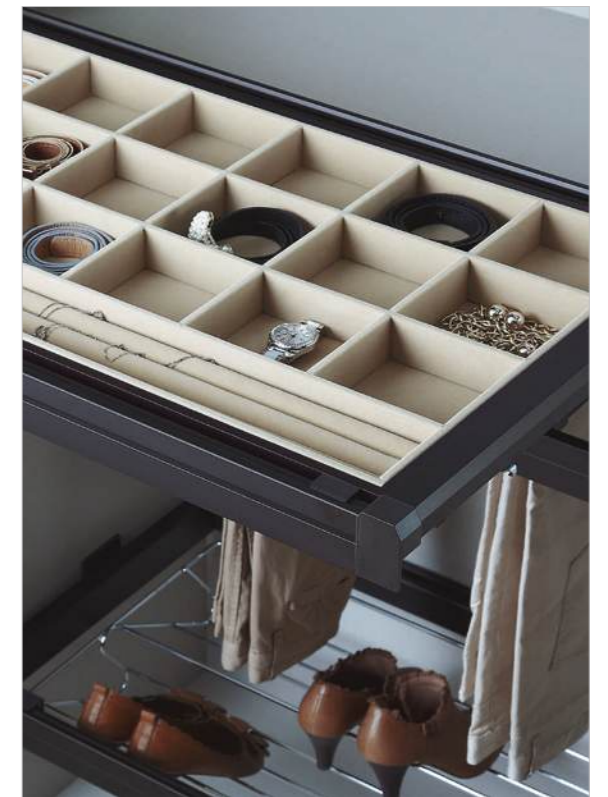

WS 4118

Unihopper

Mocca Series
 جای کمر بند ، کروات
 و زیور آلات ریلی باکس دار
 قابل رگلاژ آرام بند
 MCA
 Unit Size: 900~950



WS 4120

Unihopper

Mocca Series
 طبقه فلزی ریلی داخل کمد لباس
 قابل رگلاژ آرام بند
 MCA
 Unit Size: 600~650 - 900~950



WS 4119

Unihopper

Mocca Series
 سبد حصیری ریلی
 داخل کمد لباس
 قابل رگلاژ آرام بند
 MCA
 Unit Size: 600~650 - 900~950



WS 4122

Unihopper

Mocca Series
 جای شلوار ریلی داخل کمد لباس
 قابل رگلاژ آرام بند
 MCA
 Unit Size : 600~650 - 900~950



WSR 1.MCA | میله بار جا شلواری
 MCA

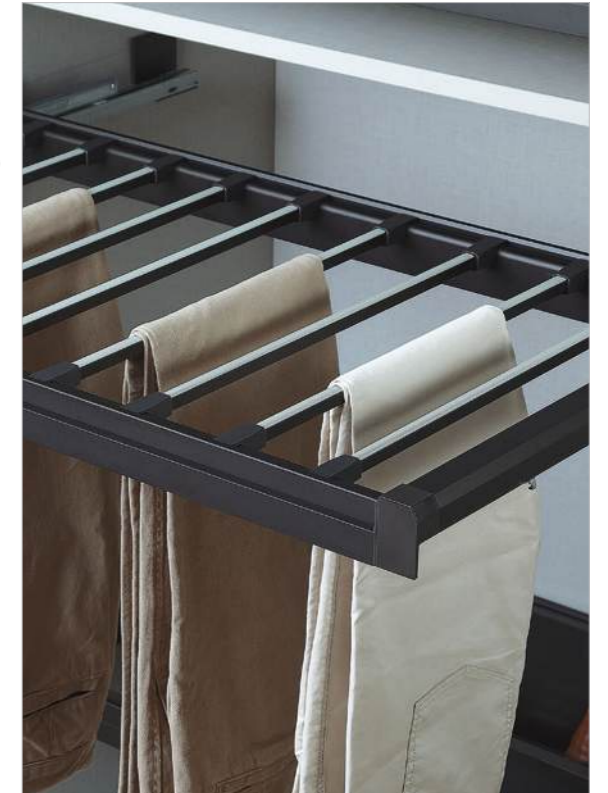

WS 4123

Unihopper

Mocca Series

جای شلوار ریلی همراه با جای
زیورآلات داخل کمد لباس

قابل رگلاژ آرام بند

MCA

Unit Size: 600~650 - 900~950



WS 4127

Unihopper

Mocca Series

جا کفشی ریلی مفتولی
داخل کمد لباس

قابل رگلاژ آرام بند

MCA

Unit Size: 600~650 - 900~950



WS 4126

Unihopper

Mocca Series

جا کفشی فلزی ریلی
با صفحه مشبک داخل کمد لباس

قابل رگلاژ آرام بند

MCA

Unit Size: 600~650 - 900~950



WS 4128

Unihopper

Mocca Series

جای البسه ریلی با دیواره شیشه ای
داخل کمد لباس

دارای آرام بند

MCA

Unit Size: 600~900



WS 4183

Unihopper

Monika Series
طبقه کشویی ریلی
داخل کمد لباس
قابل رگلاژ، آرام بند
Gun Grey
Unit Size: 600-900



WS 4185

Unihopper

Monika Series
جای شلوار ریلی
داخل کمد لباس
قابل رگلاژ، آرام بند
Gun Grey
Unit Size: 600 - 900



WS 4184

Unihopper

Monika Series
جای اکسسوری ریلی
داخل کمد لباس
قابل رگلاژ، آرام بند
Gun Grey
Unit Size: 600 - 900



WS 4186

Unihopper

Monika Series
کشوی نظم دهنده ریلی
داخل کمد لباس
قابل رگلاژ، آرام بند
Gun Grey
Unit Size: 600 - 900

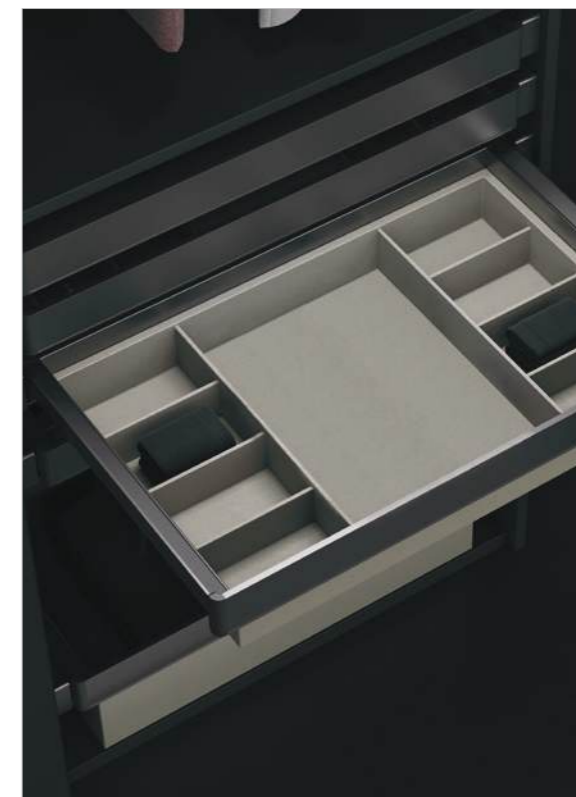

WS 4187

Unihopper

Monika Series
 باکس ریلی
 داخل کمد لباس
 قابل رگلاژ، آرام بند
 Gun Grey
 Unit Size: 600 - 900



WS 3103

Unihopper

Mocca Series
 آینه ریلی کمده
 همراه با جای زیورآلات
 دارای ریل آرام بند
 MCA
 Size: D:415 - W:170 - H:1130
 Unit > 250mm



WS 4189

Unihopper

Monika Series
 جا کفشی ریلی
 داخل کمد لباس
 قابل رگلاژ، آرام بند
 Gun Grey
 Unit Size: 600 - 900



WS 3104

Unihopper

Mocca Series
 آینه ریلی کمده LED دار
 دارای ریل آرام بند
 MCA
 Size: D:430 - W:60 - H:1050
 Unit > 250mm

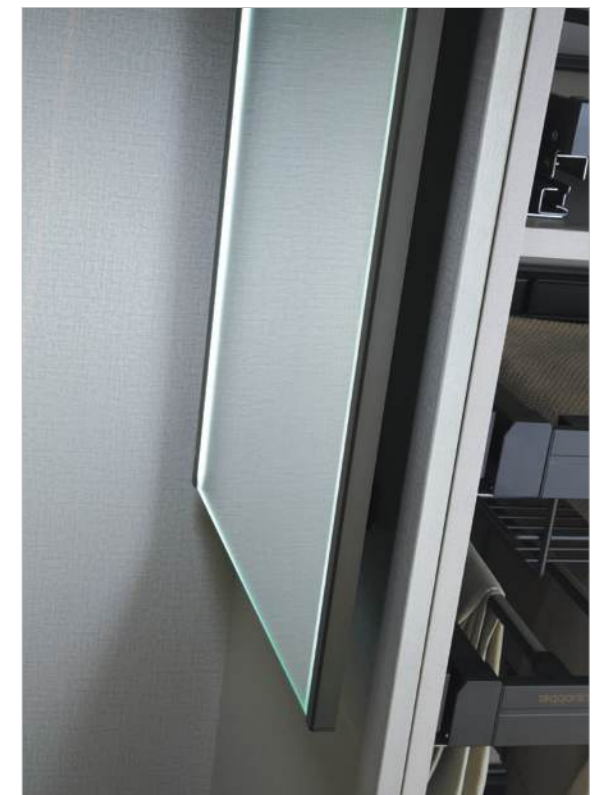

WS 4307

Unihopper

Mocca Series
 رگال سقفی ریلی
 داخل کمد لباس
 دارای ریل آرام بند
 MCA
 Size: D:445 - W:160 - H:85



WS 4518 G

Unihopper

جا کفشی گردان 8 طبقه
 MCA , Unit: 800
 Size: D:365 - W:700 -
 H:1360~1650

WS 4518 K

Unihopper

جا کفشی گردان 12 طبقه
 MCA , Unit: 800
 Size: D:365 - W:700 -
 H:1920~2110



ws 4310

Unihopper

Mocca Series
 جا کروات ریلی داخل کمد لباس
 دارای ریل آرام بند
 MCA
 Size: D:445 - W:170 - H:85



WS 4138

Unihopper

Safty Box ریلی دیجیتالی
 با قابلیت رمزگذاری و اثر انگشت
 MCA
 Size: D:400 - W:560 - H:150



باکس امنیتی ریلی دیجیتال به همراه اثر انگشت

- 8050 | BLACK+GREY
Size: D:464 - W:400 - H:150
- 8052 | BLACK+GREY
Size: D:564 - W:400 - H:150
- 8054 | BLACK+GREY
Size: D:764 - W:400 - H:150



- 8011 | میز اتوریلی ایستاده
Size: D:350 - W:150 - H:1320
Unit: D:400 - W:200 - H:1800



- 8008 | میز اتو تاشو گردان همراه با باکس اتو
Size: D:445 - W:293 - H:210
Unit: D:500 - W:400 - H:230



- 8006 | جا شلواری ریلی سقفی
Color: MCA
Size: D:460 - W:340 - H:155
Unit: 600

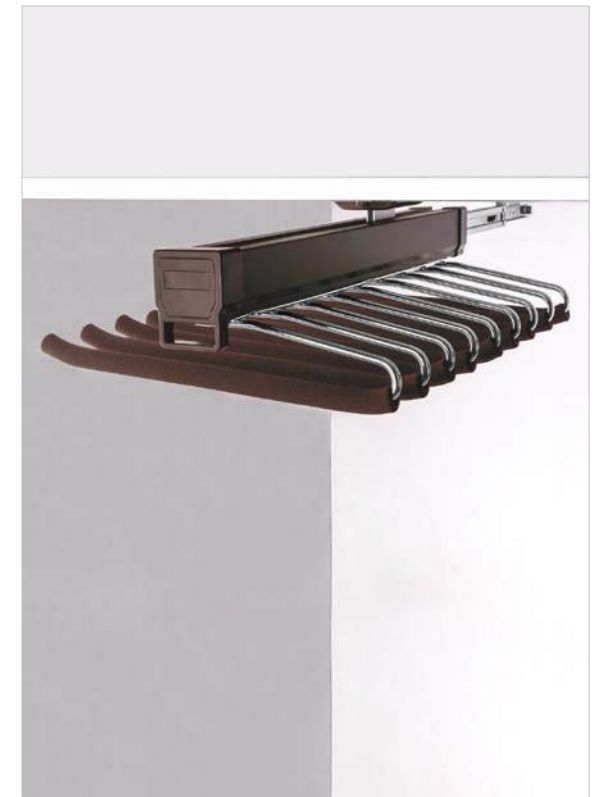

8018 | جا شلوار سقفي ریلی 1 طرفه
 سری Space
 Color:MCA
 Size: D:425 - W:350 - H:145
 Unit: 400



8026 | رگال سقفي ریلی داخل کمد لباس
 سری Space
 عمق 30
 Color:MCA
 Size: D:275 - W:54 - H:110
 Unit: 450



8020 | جا شلوار سقفي ریلی 2 طرفه
 سری Space
 Color:MCA
 Size: D:425 - W:640 - H:137
 Unit: 700



8028 | رگال سقفي ریلی داخل کمد لباس
 سری Space
 عمق 45
 Color:MCA
 Size: D:425 - W:54 - H:137
 Unit: 450



8048

رگال سقفی داخل کمد لباس
Color: Black
Size: 28-33-38-43-48



رگال آسانسوری سری Space
Color: MCA-BEIGE
Loading Capacity: 10kg

8030 Size: D:140 - W:(564-764) - H:808
Unit: 600~800
8031 Size: D:140 - W:(764-964) - H:808
Unit: 800~1000
8032 Size: D:140 - W:(964-1164) - H:808
Unit: 1000~1200

MCA



BEIGE



8016

رگال آسانسوری لباس
قابل رگلاژ آرام بند
MCA-SV
Loading Capacity: 10kg
Unit Size: 635~868 - 865~1160



لیفت برقی رگال آسانسوری لباس به همراه Voice Control
Color: Dark Grey
Loading Capacity: 15kg

8042 Size: D:143 - W:(564-764) - H:823
Unit: 600~800
8044 Size: D:143 - W:(764-964) - H:823
Unit: 800~1000
8046 Size: D:143 - W:(964-1164) - H:823
Unit: 1000~1200



8022 | جای البسه و کفش 2 طبقه ریل از پهلو
Color:MCA
Size: D:410 - W:322 - H:481 Unit: 450

8024 | جای البسه و کفش 3 طبقه ریل از پهلو
Color:MCA
Size: D:410 - W:322 - H:766 Unit: 450



باکس چرمی داخل کمد لباس با پوشش داخلی مخمل

8036 | L: 362 - W: 268 - H: 169

8038 | L: 412 - W: 308 - H: 194

8040 | L: 502 - W: 358 - H: 234



8034 | مکانیزم ریلی کف و سقف
جهت باکس متحرک
تحمل وزن 80kg
Length: 420



CAMEL



BONEY

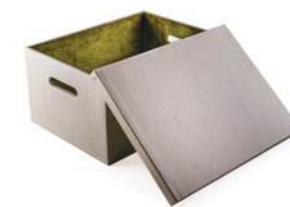

GREY

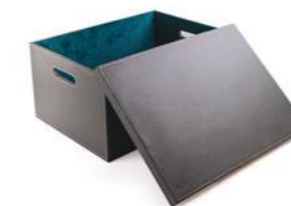

MOCCA





Cabinet Accessories

WB1208S.GG

Mona Series
سوپرتاندوم یخچالی شیشه‌ای
Gun Grey

- کف دایموند
- جهت جلوگیری از لیز خوردن
- ریل آرام‌بند





WB1205S.GG

Mona Series
سوپر ایستاده کم‌دی شیشه‌ای
Gun Grey

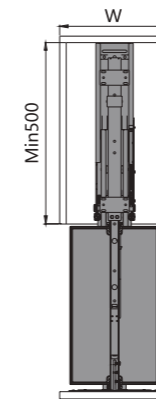
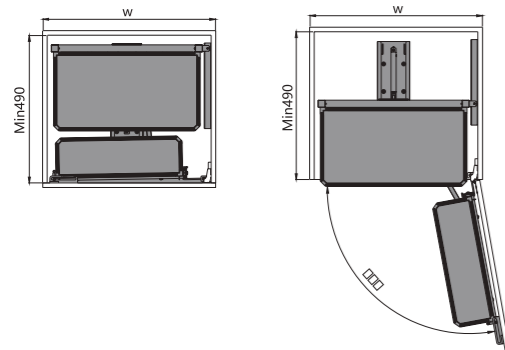
- کف دایموند
- جهت جلوگیری از لیز خوردن
- ریل آرام‌بند



Code	Cabinet Width T (MM)	W*D*H (MM) with Slides	Layer	
1208.450.2	450	410x490x605	2	1
1208.600.2	600	560x490x605	2	1
1208.450.4	450	410x490x1110	4	1
1208.600.4	600	560x490x1110	4	1
1208.450.6	450	410x490x1710	6	1
1208.600.6	600	560x490x1710	6	1

Code	Cabinet Width T (MM)	W*D*H (MM) with Slides	Layer	
1205.200.5	200	144x500x(1650-1950)	5	1
1205.300.5	300	245x500x(1650-1950)	5	1
1205.400.5	400	345x500x(1650-1950)	5	1
1205.200.6	200	144x500x(1970-2270)	6	1
1205.300.6	300	245x500x(1970-2270)	6	1
1205.400.6	400	345x500x(1970-2270)	6	1

WB2396S.GG

Mona Series
سوپرچند منظوره شیشه‌ای
Gun Grey

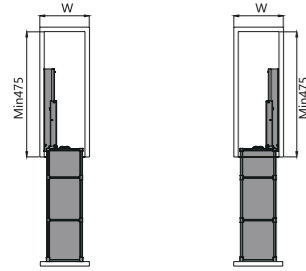

- کف دایموند
- جهت جلوگیری از لیز خوردن
- ریل آرام‌بند



Code	Cabinet Width T (MM)	W*D*H (MM) with Slides	
2396-R.200	200	156x462x573	1
2396-L.200	200	156x462x573	1

WB2106S.GG

Mona Series
مجیک گرنر شیشه‌ای
Gun Grey



- کف دایموند
- جهت جلوگیری از لیز خوردن
- ریل آرام‌بند



Code	Cabinet Width T (MM)	W*D*H (MM) with Slides	
2106-L	900	(860-968)x(500-550)x530	1
2106-R	900	(860-968)x(500-550)x530	1

WB2441S.GG

Mona Series
سوپرچند منظوره شیشه‌ای
Gun Grey

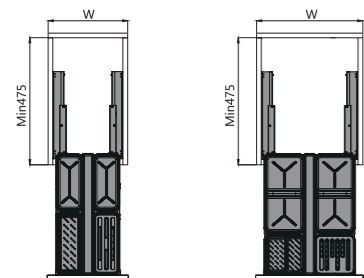

- کف دایموند
- جهت جلوگیری از لیز خوردن
- ریل آرام‌بند



Code	Cabinet Width T (MM)	W*D*H (MM) with Slides	
2441-300	300	264x462x516	1
2441.350	350	314x462x516	1
2441-400	400	264x462x516	1
2441.450	450	314x462x516	1

WB3312S.GG

Mona Series
سوپر آسانسوری شیشه‌ای
Gun Grey

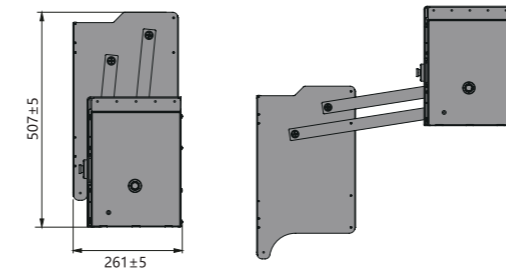

- کف دایموند
- جهت جلوگیری از لیز خوردن
- ریل آرام‌بند



Code	Cabinet Width T (MM)	W*D*H (MM) with Slides	
3312-900	900	864x261x507	1

WB 1208

Unihopper

سوپر تاندوم یخچالی
Color: Dark Grey

- کف دایموند
- جهت جلوگیری از لیز خوردن
- نانو کوتینگ (رنگ دو پوششده)
- ریل آرام بند

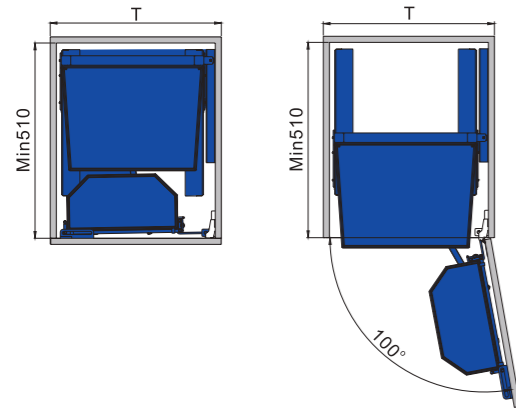

Code	Cabinet Width T (MM)	W*D*H (MM) with Slides	Layer	
1208.450.2	450	410×500×465	2	1
1208.600.2	600	560×500×465	2	1
1208.450.3	450	410×500×880	3	1
1208.600.3	600	560×500×880	3	1
1208.450.4	450	410×500×1200	4	1
1208.600.4	600	560×500×1200	4	1
1208.450.5	450	410×500×1480	5	1
1208.600.5	600	560×500×1480	5	1
1208.450.6	450	410×500×1700	6	1
1208.600.6	600	560×500×1700	6	1



WB 1205

Unihopper

سوپر ایستاده کمدی
Color: Dark Grey

- کف دایموند
- جهت جلوگیری از لیز خوردن
- نانو کوتینگ (رنگ دو پوششده)
- ریل آرام بند

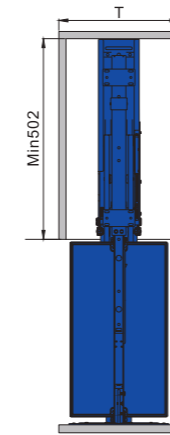

Code	Cabinet Width T (MM)	W*D*H (MM) with Slides	Layer	
1205.200.4	200	144×500×(1250-1550)	4	1
1205.300.4	300	245×500×(1250-1550)	4	1
1205.400.4	400	345×500×(1250-1550)	4	1
1205.150.5	150	100×500×(1650-1950)	5	1
1205.200.5	200	144×500×(1650-1950)	5	1
1205.250.5	250	194×500×(1650-1950)	5	1
1205.300.5	300	245×500×(1650-1950)	5	1
1205.400.5	400	345×500×(1650-1950)	5	1
1205.150.6	150	100×500×(1970-2270)	6	1
1205.200.6	200	144×500×(1970-2270)	6	1
1205.250.6	250	194×500×(1970-2270)	6	1
1205.300.6	300	245×500×(1970-2270)	6	1
1205.400.6	400	345×500×(1970-2270)	6	1

WB 2106

مجیک گُرنر کابینت زمینی
Color: Dark Grey

Unihopper®

- کف دایموند
- جهت جلوگیری از لیز خوردن
- نانو کوتینگ (رنگ دو پوششه)
- ریل آرام بند

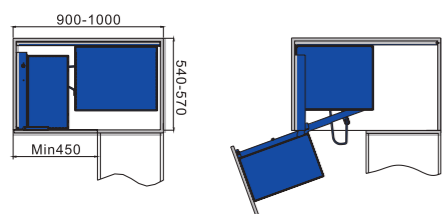

Code	Cabinet Width T (MM)	W*D*H (MM) with Slides	
2106-L	-	(860~968)×(510~560)×530	1
2106-R	-	(860~968)×(510~560)×530	1

WB 2424

سوپر چند منظوره
Color: Dark Grey

Unihopper®

- نانو کوتینگ (رنگ دو پوششه)
- ریل آرام بند
- ریل از کف
- جابه جایی سبدها
- فیکسر بطری

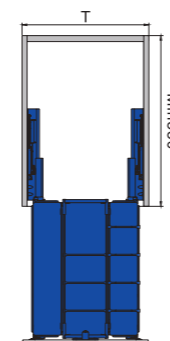

Code	Cabinet Width T (MM)	W*D*H (MM) with Slides	
2424.300	300	268×450×546	1
2424.400	400	368×450×546	1

WB 2207

لمن گُرنر کابینت زمینی
Color: Dark Grey

Unihopper®

- کف دایموند
- جهت جلوگیری از لیز خوردن
- نانو کوتینگ (رنگ دو پوششه)
- ریل آرام بند

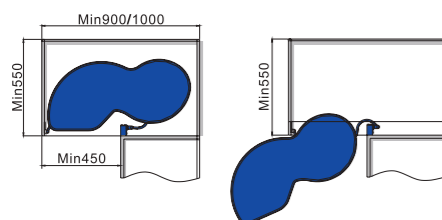

Code	Cabinet Width T (MM)	W*D*H (MM) with Slides	
2207-R	900	825×370×565	1
2207-L	900	825×370×565	1

WB 2335

جای بطری و ادویه زیر صفحه
(2 طبقه)
Color: Dark Grey

Unihopper®

- کف دایموند
- جهت جلوگیری از لیز خوردن
- نانو کوتینگ (رنگ دو پوششه)
- ریل آرام بند
- ریل از پهلو
- فیکسر بطری

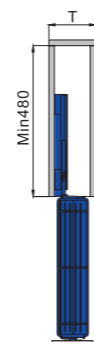

Code	Cabinet Width T (MM)	W*D*H (MM) with Slides	
2335-R.150	150	108×465×550	1
2335-L.150	150	108×465×550	1

WB 2348 A

Unihopper

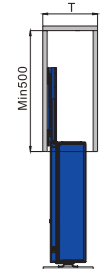

جای بطری و ادویه زیر صفحه
(2 طبقه)
Color: Dark Grey

- کف دایموند
- جهت جلوگیری از لیز خوردن
- نانو کوتینگ
- (رنگ دو پوشش)
- ریل آرامبند
- ریل از پهلوی



Code	Cabinet Width T (MM)	W*D*H (MM) with Slides	
2348-A-R.200	200	152x490x585	1
2348-A-L.200	200	152x490x585	1
2348-A-R.250	250	202x490x585	1
2348-A-L.250	250	202x490x585	1
2348-A-R.300	300	252x490x585	1
2348-A-L.300	300	252x490x585	1

WB 2348 B

Unihopper

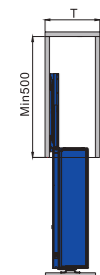

جای بطری و ادویه زیر صفحه
(3 طبقه)
Color: Dark Grey

- کف دایموند
- جهت جلوگیری از لیز خوردن
- نانو کوتینگ
- (رنگ دو پوشش)
- ریل آرامبند
- ریل از پهلوی



Code	Cabinet Width T (MM)	W*D*H (MM) with Slides	
2348-B-R.200	200	152x490x585	1
2348-B-L.200	200	152x490x585	1
2348-B-R.250	250	202x490x585	1
2348-B-L.250	250	202x490x585	1
2348-B-R.300	300	252x490x585	1
2348-B-L.300	300	252x490x585	1



9003 | سطل دو مخزنه ریلی آرام بند
حجم 26 لیتر
Unit: 400
2x13 L

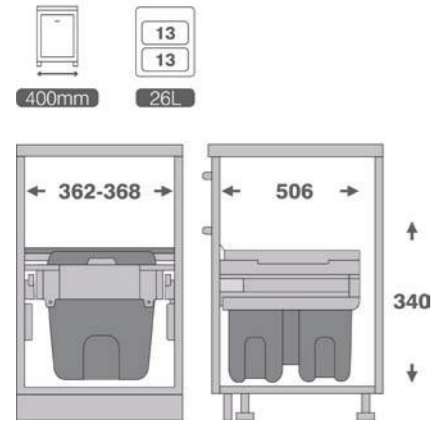

9005 | سطل تک مخزنه ریلی آرام بند
حجم 35 لیتر
Unit : 400
35 L

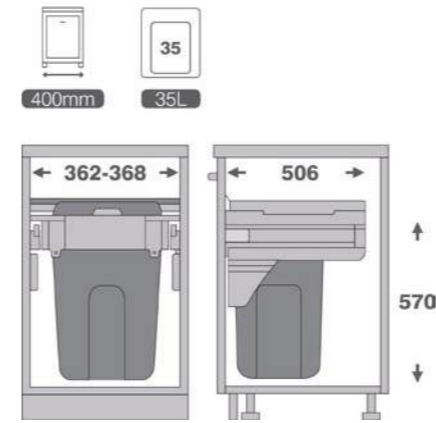

9004 | سطل دو مخزنه ریلی آرام بند
حجم 36 لیتر
Unit : 400
2x18 L

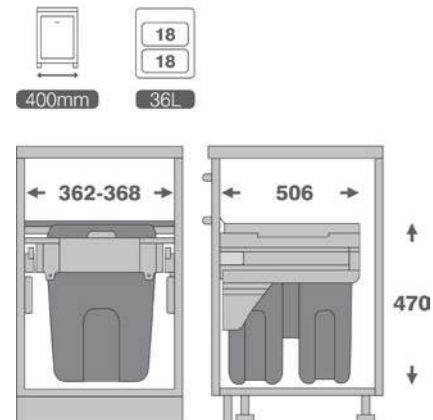

9006 | سطل دو مخزنه ریلی آرام بند
حجم 70 لیتر
Unit: 600
2x35 L

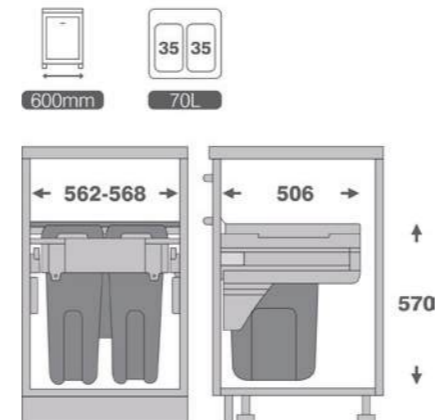

9030 | سطل داشبوردی آرام‌بند
حجم 35 لیتر
Unit : 450
35 L

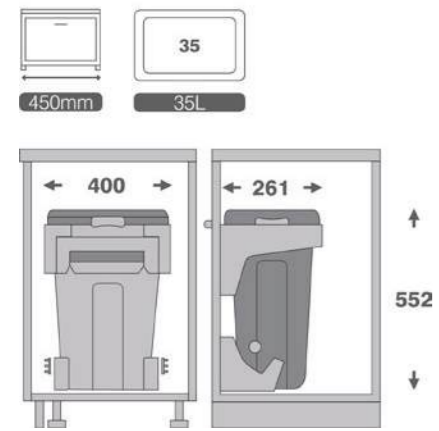

9128 | سطل دو مخزنه ریلی نصب ازکف
دارای آرام‌بند
حجم 40 لیتر
Unit: 400
2x20 L

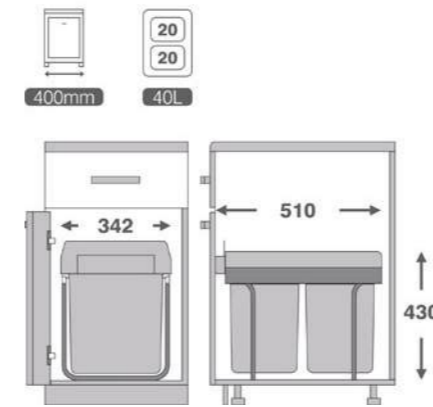

9034 | سطل تک مخزنه زیر سینکی آرام‌بند
حجم 20 لیتر
Unit: 300
20 L

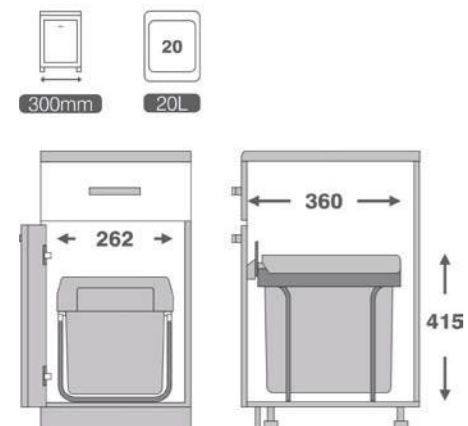

9130 | سطل گرد زیر سینک با
قابلیت نصب روی درب
حجم 14 لیتر
14 L



9036

سطل دو مخزنه مدل Easy Fit
حجم 35 لیتر
Unit: 600
15 L+20 L

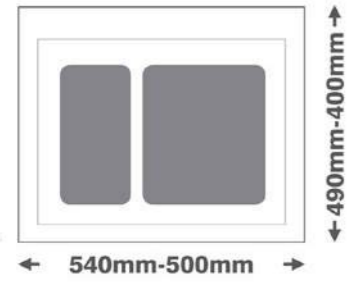
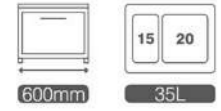

9007

سطل دو مخزنه ریلی آرام بند
Max Bin
حجم 74 لیتر
Unit: 450
2×37 L

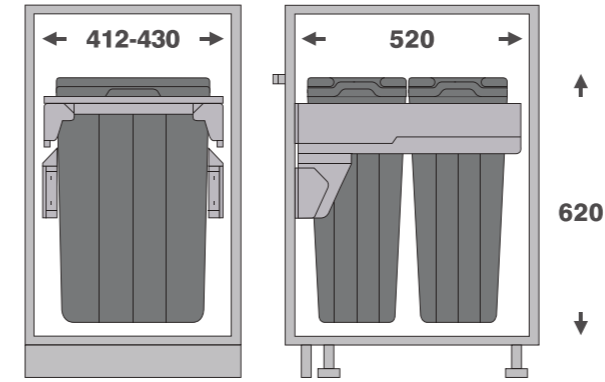

9038

سطل سه مخزنه مدل Easy Fit
حجم 55 لیتر
Unit: 900
15 L + 2×20 L

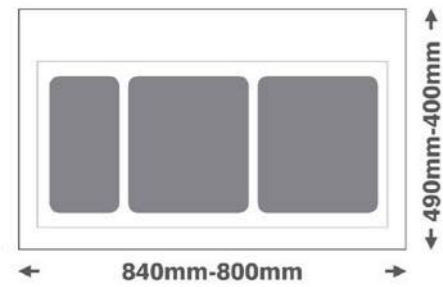
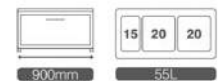

9018

سطل دو مخزنه ریلی آرام بند
Max Bin
حجم 32 لیتر
Unit: 300
2×16 L

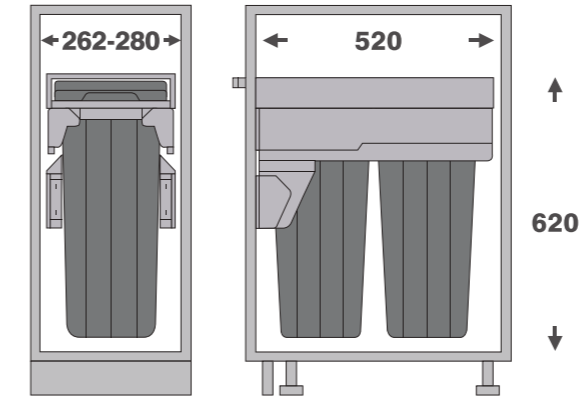

9020

سطل دو مخزنه ریلی آرام بند
Max Bin
حجم 62 لیتر
Unit: 400
2×31 L

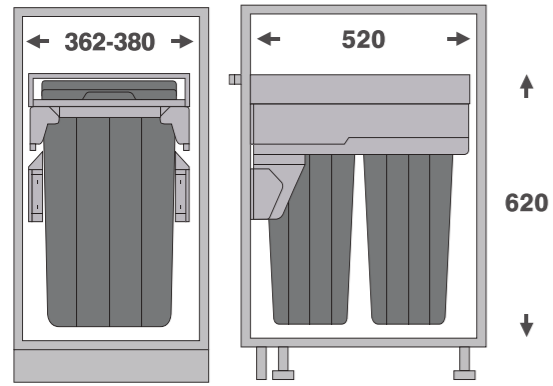

9174

سطل تک مخزنه
به همراه سبد کیسه زباله
حجم 20 لیتر
Unit: 350
20 L

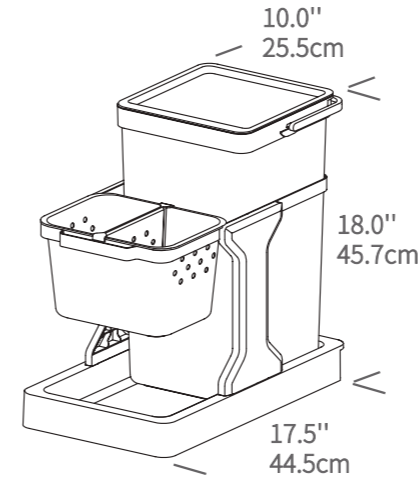

9022

سطل چهار مخزنه ریلی آرام بند
Max Bin
حجم 94 لیتر
Unit: 600
2×31 L + 2×16 L

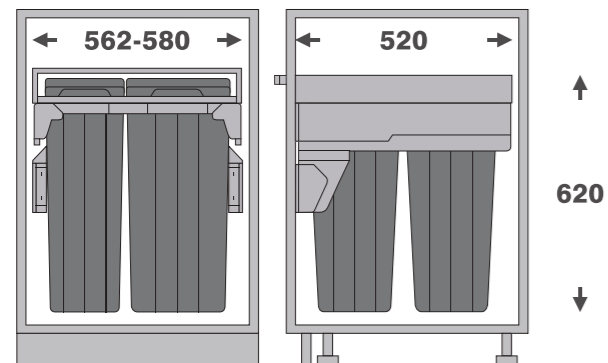

9176

سطل دو مخزنه زیر سینک ریلی
حجم 35 لیتر
Unit: 350
20+15 L

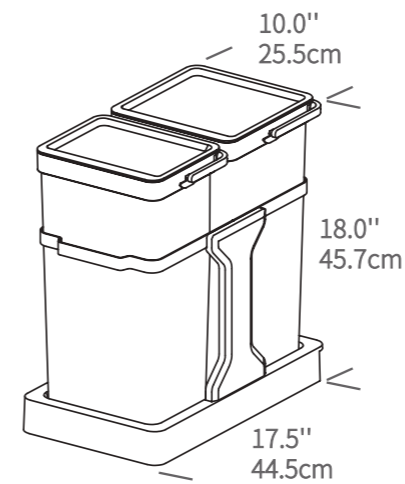

9024

سطل تک مخزنه ریل از کف آرام بند
Free Style
حجم 35 لیتر
Unit: 300
35 L

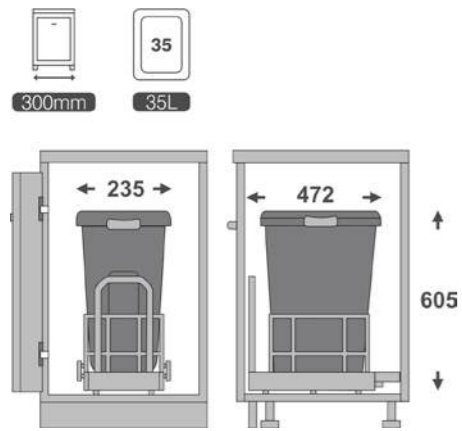

با قابلیت نصب دستگیره بر روی بدنه



با قابلیت نصب درب بر روی سطل

9028

سطل دو مخزنه ریل از کف آرام بند
Free Style
حجم 70 لیتر
Unit: 450
2×35 L

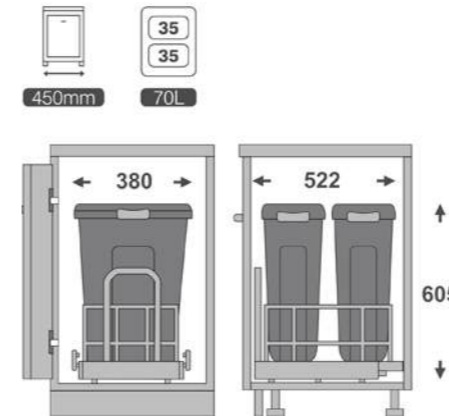

با قابلیت نصب دستگیره بر روی بدنه



با قابلیت نصب درب بر روی سطل

9026

سطل دو مخزنه ریل از کف آرام بند
Free Style
حجم 54 لیتر
Unit: 400
2×27 L

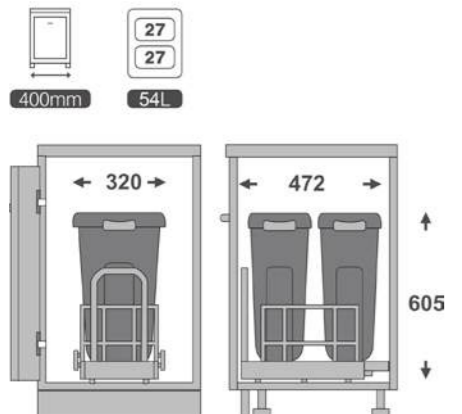

با قابلیت نصب دستگیره بر روی بدنه



با قابلیت نصب درب بر روی سطل

9190

سطل دو مخزنه ریلی زیر سینک آرام بند
حجم 30 لیتر
Unit: 400
2×15 L

9206

براکت نصب درب جهت سطل های زیر سینک

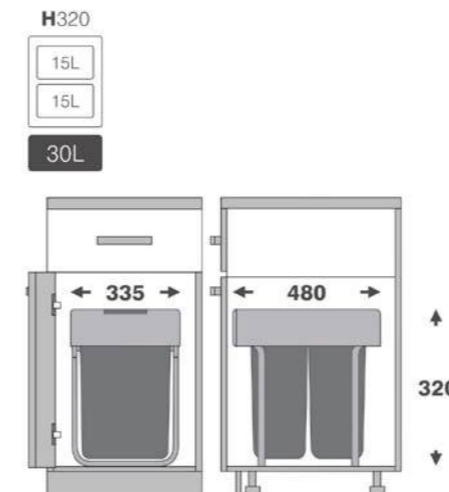

9192 | سطل دو مخزنه ریلی زیر سینک آرام بند
حجم 36 لیتر
Unit: 400
2x18 L

9206 | براکت نصب درب
جهت سطل های زیر سینک

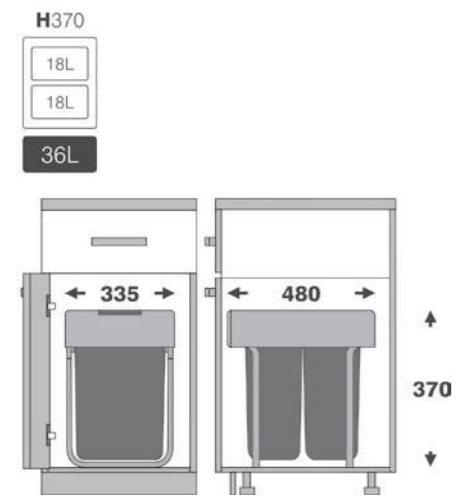

9196 | سطل دو مخزنه ریلی زیر سینک آرام بند
حجم 52 لیتر
Unit: 400
2x26 L

9206 | براکت نصب درب
جهت سطل های زیر سینک

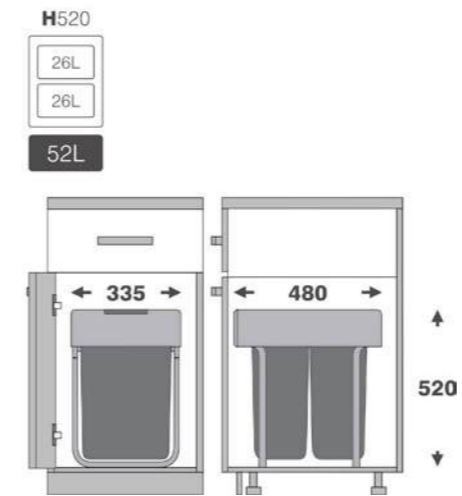

9194 | سطل دو مخزنه ریلی زیر سینک آرام بند
حجم 40 لیتر
Unit: 400
2x20 L

9206 | براکت نصب درب
جهت سطل های زیر سینک

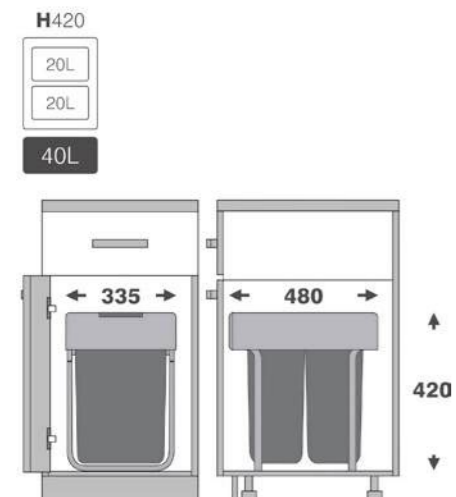

9198 | سطل دو مخزنه ریلی زیر سینک آرام بند
حجم 50 لیتر
Unit: 450
2x25 L

9206 | براکت نصب درب
جهت سطل های زیر سینک

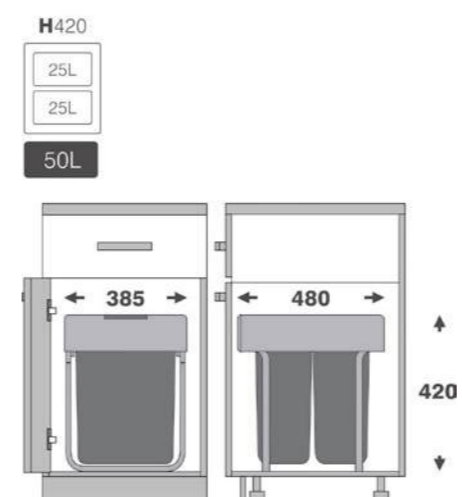

9204 | سطل تک مخزنه زیر سینک ریلی آرام بند
حجم 25 لیتر
Unit: 300
25 L

9206 | براکت نصب درب
جهت سطل های زیر سینک

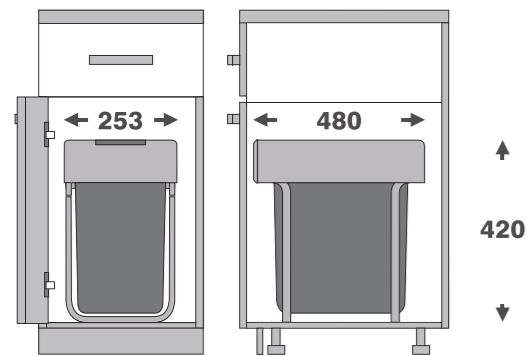

9212 | سطل دو مخزنه نصب از کف ریلی آرام بند
حجم 60 لیتر
Unit: 450
2x30 L

9206 | براکت نصب درب
جهت سطل های زیر سینک

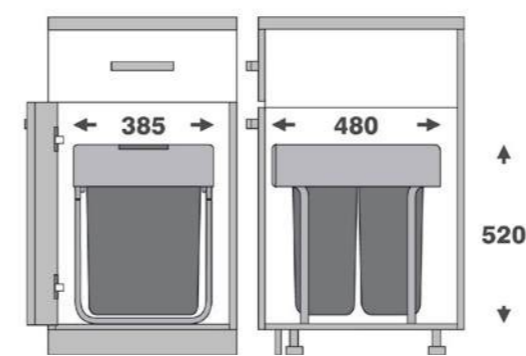

9210 | سطل دو مخزنه نصب از کف ریلی آرام بند
حجم 34 لیتر
Unit: 450
2x17 L

9206 | براکت نصب درب
جهت سطل های زیر سینک

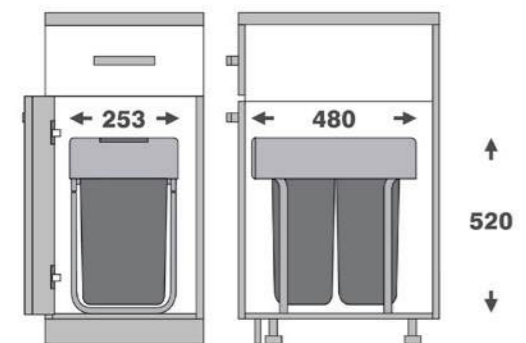

9202 | سطل برنج
حجم 15 لیتر
Unit: 300
15 L



9214 | سطل برنج ۲ کلوریلی
حجم 15 لیتر
Unit: 300
7/5×2 L



9216 | مخزن نگهداری برنج و حبوبات ریز
حجم 25 لیتر
Unit: 300
Color: Black
5×5 L



9218 | مخزن نگهداری برنج و حبوبات ریز
حجم 10 لیتر
Unit: 200
Color: Black
5×2 L



9150 سبد البسه چرک ریلی آرام بند
با قابلیت نصب روی درب
Unit: 400
35 L

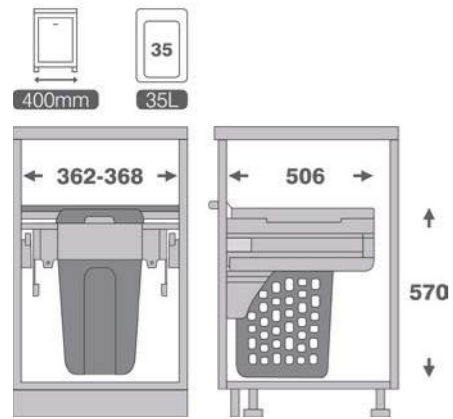

9152 سبد البسه چرک ریلی آرام بند 2 قلو
با قابلیت نصب روی درب
Unit: 600
2x35 L

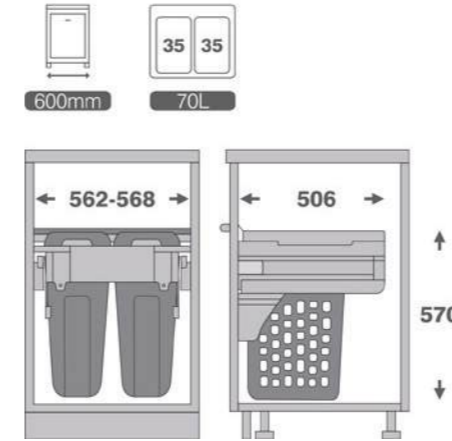

9151 سبد البسه چرک ریلی آرام بند
با قابلیت نصب روی درب
Unit: 450
48 L

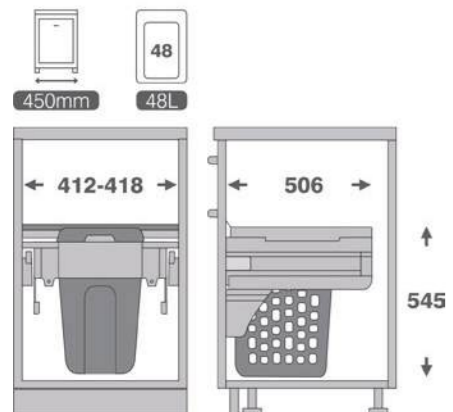

9153 سبد البسه چرک کف ریل آرام بند
با قابلیت نصب روی درب
Unit: 300
35 L

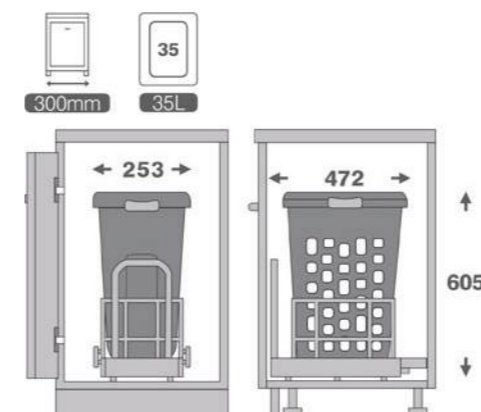

9154 سبد البسه چرک کف ریل آرام بند
با قابلیت نصب روی درب
Unit: 400
48 L

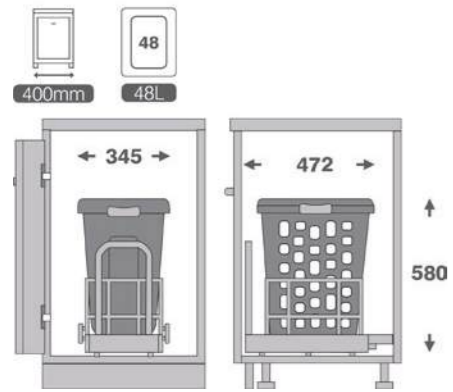

9156 سبد البسه چرک مدل شیب دار
Unit: 450
48 L

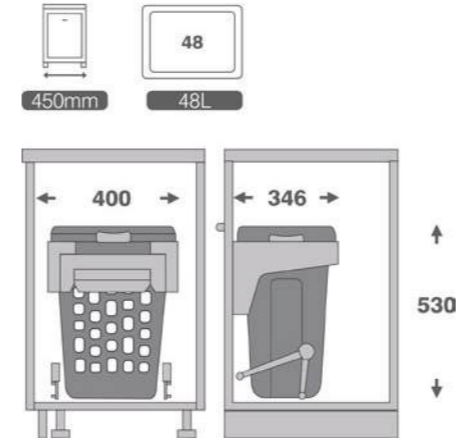

9155 سبد البسه چرک کف ریل آرام بند 2 قلو
با قابلیت نصب روی درب
Unit: 450
2×35 L

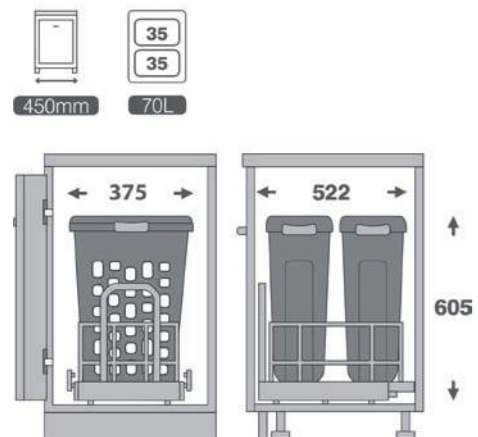

Organizer

3101E1 | Square Bar میله بار تقسیم کننده کشو
Size: 180cm

3101E3 | Square Bar کانکشن تقسیم کننده کشو

3101E4 | Square Bar تقسیم کننده وسط کشو



Classical تقسیم کننده داخل کشو
Magic Box جهت سری
Color: Dark Grey

3104E.45 | Size: 450

3104E.60 | Size: 600

3104E.90 | Size: 900

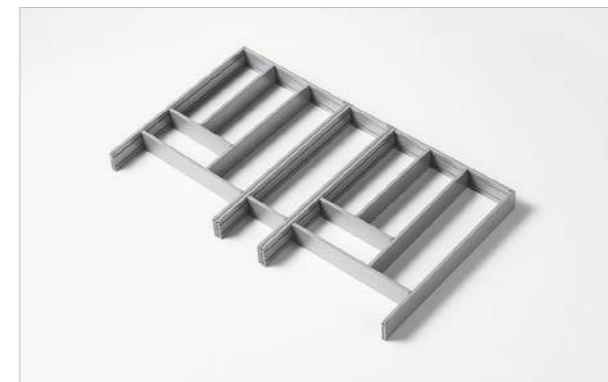

تقسیم کننده داخل کشو
Color: Dark Grey

3401E1 | Size: H:50 - W:100 - D:474

3401E2 | Size: H:50 - W:200 - D:474

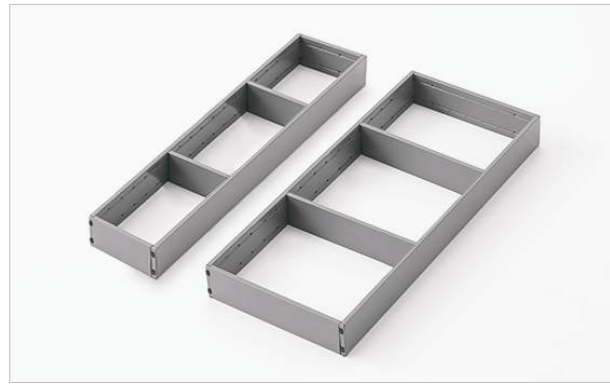

DA 3105

Unihopper

جا قاشق و چنگال
داخل کشو
Model: Slanka
Size: 600 - 900

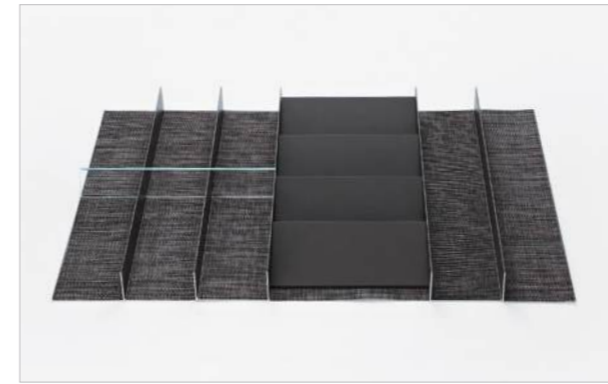

نظم دهنده داخل کشو
Color: Dark Grey

3402E1 | Size: H:100 - W:370 - D:218

3402E2 | Size: H:100 - W:270 - D:242



3201

Unihopper

جای قاشق چنگال چوبی
با قابلیت رگلاژ
Color: MCA-WD
Size: 330~565 - 655~1160



9182 | جای قاشق و چنگال داخل کشو
German Style
آنترازیت
Unit: 600

9208 | جاگردی داخل کشو
جهت کدهای 9184 و 9182
Color: Dark Grey



نظم دهنده کابین سرویس بهداشتی
Color: Dark Grey

3406 | Size: L:320-W:110-H:60mm

3407 | Size: L:320-W:210-H:60mm



9184 | جای قاشق و چنگال داخل کشو
German Style
آنترازیت
Unit: 900

9208 | جاگردی داخل کشو
جهت کدهای 9184 و 9182
Color: Dark Grey



3408 | نظم دهنده کابین سرویس بهداشتی
Color: Dark Grey
Size: L:320-W:110-H:60mm



9008 | جای قاشق و چنگال داخل کشو
با قابلیت نصب جداکننده قابل تنظیم
Size: 40-45-50-60-70-80-90

9012 | جدا کننده کوچک

9014 | جدا کننده بزرگ



9016 | جای قاشق و چنگال داخل کشو استیل
Size: 90



9010 | جای بشقاب داخل کشو
Size: 60-90



9032 | جای قاشق و چنگال داخل کشو
PVC
Size: 45-50-60-70-80-90



آبچکان یک طبقه
Stainless Steel

9100 | Size: 80

9102 | Size: 90

9104 | Size: 100



9114 | جا ظرفی رومیزی دو طبقه
Stainless Steel
Size: 50



آبچکان دو طبقه
Stainless Steel

9108 | Size: 80

9110 | Size: 90

9112 | Size: 100



9116 | جا ظرفی رو میزی دو طبقه
همراه جای کارد و قاشق و چنگال
Stainless Steel
Size: 60



9118 | جا ظرفی رو میزی دو طبقه
Stainless Steel
Size: 60



9162 | آبچکان یک طبقه
Euro Design مدل
Size: 52.5×34.5×33 cm



9120 | جا ظرفی رومیزی یک طبقه استنلس استیل
Size: 60



9164 | آبچکان دو طبقه
Euro Design مدل
Size: 52.5×34.5×38.5 cm



9166

جا ظرفی قابل رگلاژ
Stainless Steel
Color: Grey
Product Size: L:28~49.7 - W:20 - H:12.6cm



9200

آبچکان کنار سینک
Stainless Steel
Product Size: L:46.5 - W:30 - H:16.8cm



9172

جا ظرفی قابل رگلاژ French Design
Stainless Steel
Color: Grey
Product Size: L:40.5~52 - W:32.3 - H:15.4cm



9170

محافظ کف کشو دایموند استایل
عرض 47 / 2
رول 10 متری

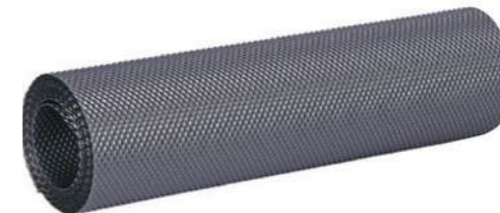

9122 | جای قاشق چنگال استنلس استیل
جهت نصب بر روی جا ظرفی



9168 | جای قاشق چنگال کنار سینک
Stainless Steel
Product Size: L:18.3-W:9.7-H:15cm



9178 | جای مایع و اسکاچ کنار سینک
Color: White
Product Size: L:24.8-W:11.6-H:17.3cm



9220

Made in Italy

Caravaggio

پایه کانتر با قابلیت رگلاژ ارتفاع

Size: W:590- H:820~900

Color: Anthracite-Black
Grey-White



9224

Made in Italy

Raffaello

مکانیزم میز تاشو

Size: W:800- H:750- L:1450

Color: Anthracite



9222

Made in Italy

Veronese

پایه کانتر با قابلیت رگلاژ ارتفاع

Size: W:590- H:820~900

Color: Anthracite-Black
Grey-White



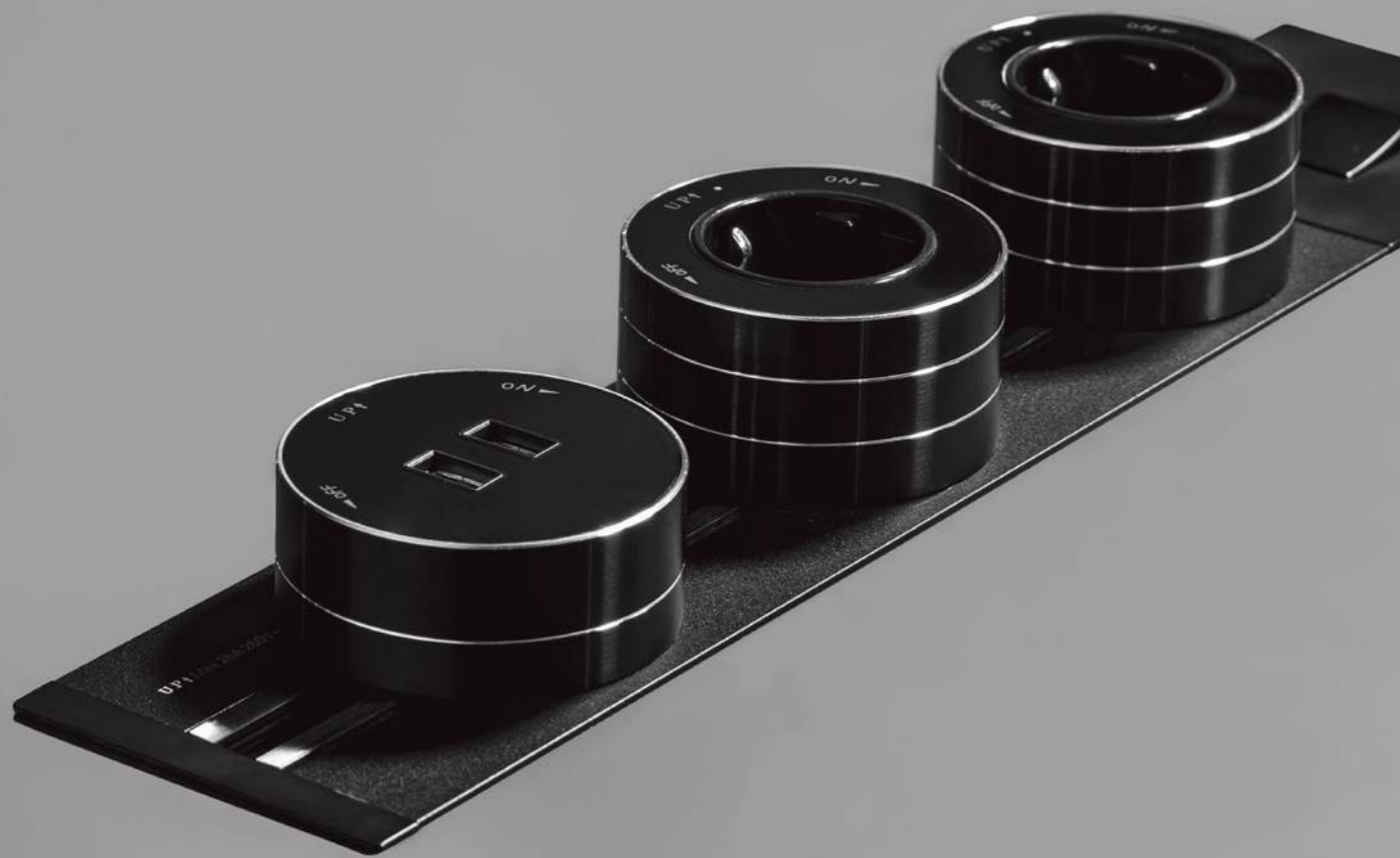

Cabinet Socket



100006

پریز تو کار استیل
Color: Silverابعاد محصول:
D:387 - Ø:72
ابعاد برش:
Ø:60

- 3 سوکت برق
- 2 پورت شارژر USB
- محافظ نوسان برق



10016

پریز توکار
Color: Black-Grey-Silver-GPابعاد محصول:
L:265 - W:130 - D:70
ابعاد برش:
L:225 - W:110

- 3 سوکت برق
- سیم‌کشی داخلی



100008

پریز تو کار استیل
Color: Silverابعاد محصول:
D:390 - Ø:115
ابعاد برش:
Ø:100

- 3 سوکت برق
- 2 پورت شارژر USB
- محافظ نوسان برق



10017

پریز توکار
Color: Black-Grey-Silver-GPابعاد محصول:
L:265 - W:130 - D:70
ابعاد برش:
L:225 - W:110

- 2 سوکت برق
- 2 پورت شارژر USB
- سیم‌کشی داخلی



10018

پریز تو کار الکترا
Color: Silverابعاد محصول:
D:260 - Ø:113
ابعاد برش:
Ø:100- 3 سوکت برق
- محافظ نوسان برق

10022

پریز توکار تاچ
Color: BSN-Blackابعاد محصول:
L:288 - W:111 - D:83
ابعاد برش:
L:274 - W:91

مشخصات رنگ BSN:
- 3 سوکت برق
- 2 پورت شارژر USB
- سیم‌کشی داخلی

مشخصات رنگ Black:
- 3 سوکت برق
- 1 پورت USB Type A
- 1 پورت شارژر Type C
- سیم‌کشی داخلی



10020

پریز تو کار الکترا
Color: Silverابعاد محصول:
D:300 - Ø:113
ابعاد برش:
Ø:100- 3 سوکت برق
- 2 پورت شارژر USB
- محافظ نوسان برق

10024

پریز توکار
Color: Black-Grey-Silver-GPابعاد محصول:
L:265 - W:130 - D:70
ابعاد برش:
L:225 - W:110

1 سوکت برق
2 پورت شبکه Cat-6
2 پورت USB Data
1 پورت HDMI

1 پورت VGA
1 پورت تلفن
1 پورت میکروفن
سیم‌کشی داخلی



10026

پریز تو کارآسانسوری تاچ
Color: Black

ابعاد محصول:
D:182 - Ø:145
ابعاد برش:
Ø:120

- 4 سوکت برق
- 2 پورت شارژر USB
- 1 پورت شبکه Cat - 6
- 1 پورت شبکه Cat - 3 (تلفن)
- شارژر WIRELESS



10032

پریز توکار گرد اسمارت
Color: Black-White

ابعاد محصول:
D:75 - Ø:90
ابعاد برش:
Ø:80

- شارژر WIRELESS
- 1 سوکت برق
- امکان تعویض پورت Cat - 6
- 1 پورت شبکه Cat - 6
- 1 پورت شارژر USB
- 1 پورت شارژر Type C
- 1 پورت عبور کابل



10030

پریز تو کار اینزرت
Color: Black-White

- 3 سوکت برق
- 2 پورت شارژر USB
- 1 پورت شبکه Cat - 6
- 1 پورت شبکه Cat - 3
- 1 پورت HDMI
- 1 پورت تلفن
- قابلیت نصب دیواری



10034

پریز توکار گرد سیمپل
Color: Black-White

ابعاد محصول:
D:75 - Ø:70
ابعاد برش:
Ø:60

- 1 سوکت برق
- 1 پورت شارژر USB



10040

پریز توکاررومیزی اداری
Color: Silver

ابعاد محصول:
L: 446 - W: 158 - D: 80
ابعاد برش:
L: 420 - W: 132

- 1 پورت VGA
- 1 پورت تلفن
- 1 پورت میکروفن
- سیمکشی داخلی
- 3 سوکت برق
- 2 پورت شبکه Cat - 6
- 2 پورت شارژر USB
- 1 پورت USB Data
- 1 پورت HDMI



10052

شارژر WIRELESS توکار
Color: Black

ابعاد محصول:
D: 21.4 - Ø: 71.4
ابعاد برش:
Ø: 60



10046

پریز روکار اداری
Color: Black

ابعاد محصول:
L: 340 - W: 75 - H: 111

- 1 پورت تلفن
- سیمکشی داخلی
- 2 سوکت برق
- 2 پورت شبکه Cat - 6
- 2 پورت شارژر USB
- 1 پورت USB Data
- 1 پورت HDMI



10054

پریز برقی تاج مستطیلی
Color: Black-Silver

ابعاد محصول:
L: 380 - W: 110 - D: 103
ابعاد برش:
L: 347 - W: 104

- 3 سوکت برق
- 2 پورت شارژر USB
- 1 پورت HDMI
- دارای سنسور حرکتی



10056

پریز توکار
Color: Black Brush -
Silver Brush -
Inox Brush -
Golden Brush
ابعاد محصول:
L:235 - W:75 - D:40
ابعاد برش:
L:217 - W:61

- 2 سوکت برق (16A - 250V ~ 50/60Hz)
- 1 پورت Usb Charger Type A18W - Fast Charge
- 1 پورت Usb Charger Type C20W - Fast Charge
- 1.5 متر کابل



10060

شارژر WIRELESS توکار
Color: Matt Black -
Matt Golden
ابعاد محصول:
L:105 - W:105 - D:22
ابعاد برش:
L:94 - W:94

- 1 پورت Usb Charger Type A12W - Fast Charge
- 1 پورت Usb Charger Type C18W - Fast Charge
- شارژر WIRELESS 10W(9V-1A)
- به همراه آداپتور
- 1.5 متر کابل



10058

پریز توکار
Color: Matt Black -
Matt Silver -
Matt Inox -
Matt Golden
ابعاد محصول:
L:300 - W:85 - D:55
ابعاد برش:
L:283 - W:78

- 2 سوکت برق (16A - 250V ~ 50/60Hz)
- 1 پورت Usb Charger Type A18W - Fast Charge
- 1 پورت Usb Charger Type C20W - Fast Charge
- شارژر WIRELESS 10W
- 1.5 متر کابل



10062

پریز توکار 2 طرفه
Color: Black Brush -
Silver Brush -
Inox Brush - Golden Brush
ابعاد محصول:
L:400 - W:150
ابعاد برش:
L:380 - W:133

- 2 سوکت برق (16A - 250V ~ 50/60Hz)
- 1 پورت Usb Charger Type A18W - Fast Charge
- 1 پورت Usb Charger Type C20W - Fast Charge
- 2 پورت شبکه Cat - 6
- 1 پورت HDMI
- 1 پورت تلفن



10064

پریز برقی تاچ
Color: Black Brush -
Silver Brush -
Inox Brush - Golden Brush
ابعاد محصول:
L:335 - W:125 - D:102
ابعاد برش:
L:318 - W:106

3 - سوکت برق (16A - 250V ~ 50/60Hz)
1 - پورت Usb Charger Type A18W - Fast Charge
1 - پورت Usb Charger Type C20W - Fast Charge
1.5 - متر کابل



10068

پریز توکار با درب کشوئی
Color: Black Brush -
Silver Brush -
Inox Brush - Golden Brush
ابعاد محصول:
L:360 - W:100 - D:52
ابعاد برش:
L:340 - W:77

3- سوکت برق (16A - 250V ~ 50/60Hz)
1- پورت Usb Charger Type A18W - Fast Charge
1- پورت Usb Charger Type C20W - Fast Charge
1- پورت شبکه Cat - 6
2- پورت HDMI
شارژر 10W(9V-1A) - WIRELESS



10066

پریز آسانسوری
چراغ LED نور سرد:
Color: Black Brush
چراغ LED نور گرم:
Color: Golden Brush
ابعاد محصول:
D:290 - Ø: 115
ابعاد برش:
Ø: 102

2 - سوکت برق (16A - 250V ~ 50/60Hz)
1 - پورت Usb Charger Type A18W - Fast Charge
1 - پورت Usb Charger Type C20W - Fast Charge
شارژر 10W(9V-1A) - WIRELESS
1.5 - متر کابل



10076

پریز توکار کشوئی
Color: Black Brush -
Silver Brush
ابعاد محصول:
L:190 - W:100 - D:55
ابعاد برش:
L:180 - W:73

2- سوکت برق (240V ~ 50/60Hz - 200)
1 - پورت Usb Charger Type A 5V 3A - Fast Charge
1 - پورت Usb Charger Type C 5V 3A- Fast Charge

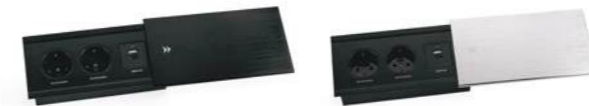

10078

پریز توکار کشوئی
Color: Black Brush -
Silver Brush
ابعاد محصول:
L:190 - W:100 - D:55
ابعاد برش:
L:180 - W:73

3- سوکت برق (200-240V ~ 50/60Hz)



10082

پریز توکار
با درپوش مگنتی
Color: Black Brush -
Silver Brush
ابعاد محصول:
L:254 - W:80 - D:65
ابعاد برش:
L:197 - W:73

3- سوکت برق (200-240V ~ 50/60Hz)



10080

پریز توکار با درپوش مگنتی
Color: Black Brush -
Silver Brush
ابعاد محصول:
L:254 - W:80 - D:65
ابعاد برش:
L:197 - W:73

2- سوکت برق (200-240V ~ 50/60Hz)
1- پورت Usb Charger Type A 5V 3A - Fast Charge
1- پورت Usb Charger Type C 5V 3A- Fast Charge



10084

پریز آسانسوری برقی
Color: Black Brush
ابعاد محصول:
D:360 - Ø: 108
ابعاد برش:
Ø: 95

2- سوکت برق 220V,10A - Universal
1- پورت Usb Charger Type A 5V 3A - Fast Charge
1- پورت Usb Charger Type C 5V 3A- Fast Charge
- شارژر (15W) WIRELESS Fast Charge
- Music Player & Speaker -



10086

پریز توکار گنج
Color: Black - Sn
ابعاد محصول:
286 * 96 mm

- 3- سوکت برق (250V , 16A)
- 1- پورت Usb Charger Type A 5V 3.1A - Fast Charge
- 1- پورت Usb Charger Type C 5V 3.1A- Fast Charge



10090

پریز توکار
Color: Black - Silver
ابعاد محصول:
L:265 - W:130 - D:70
ابعاد برش:
L:225 - W:110

- 2- سوکت برق
- 2- پورت شارژر USB
- سیم‌کشی داخلی



10088

پریز توکار
Color: Black - Silver
ابعاد محصول:
L:265 - W:130 - D:70
ابعاد برش:
L:225 - W:110

- 3- سوکت برق
- سیم‌کشی داخلی



پریز توکار
Color: Black - Silver
ابعاد محصول:
L:265 - W:130 - D:70
ابعاد برش:
L:225 - W:110

- 1- سوکت برق
- 2- پورت شبکه Cat - 6
- 2- پورت USB Data
- 1- پورت HDMI
- 1- پورت VGA
- 1- پورت تلفن
- 1- پورت میکروفن
- سیم‌کشی داخلی



10094

پریز توکار
Color: Black-White
ابعاد محصول:
L:295 - W:59 - D:44
ابعاد برش:
L:266 - W:52 - D:40

- 2 سوکت برق
- 1 پورت شبکه Cat - 6
- 1 پورت Usb Charger Type A +C (max30W)
- 1 پورت HDMI
- سیم‌کشی داخلی



10098

پریز توکار Slim
Color: White-Black
ابعاد محصول:
L:295 - W:67 - D:46
ابعاد برش:
L:266 - W:52 - D:40

- 2 سوکت برق
- 1 پورت شبکه Cat - 6
- 1 پورت USB Charger Type A+C (max30W)
- 1 پورت HDMI
- سیم‌کشی داخلی



10096

پریز توکار گرد
Color: Silver
ابعاد محصول:
D:65 - Ø: 90
ابعاد برش:
D:62 - Ø: 80

- 1 سوکت برق
- 1 پورت شبکه Cat - 6
- 1 پورت Usb Charger Type A +C (max45W)
- 1 پورت Usb C Data
- 1 پورت HDMI
- سیم‌کشی داخلی



10100

پریز توکار Slim
Color: White-Black
ابعاد محصول:
L:240 - W:67 - D:48
ابعاد برش:
L:210 - W:52 - D:40

- 3 سوکت برق
- سیم‌کشی داخلی



10102

پریز توکار Slim
Color: White-Black
ابعاد محصول:
L:197 - W:67 - D:46
ابعاد برش:
L:168 - W:52 - D:40

2- سوکت برق
- سیم‌کشی داخلی



10106

پریز توکار
Color: Brush Black-
Brush Silver-Brush Inox
ابعاد محصول:
L:284 - W:103 - D:58
ابعاد برش:
L:270 - W:73 - D:55

3- سوکت برق (16A-250V-50/60Hz)
سیم‌کشی داخلی



10104

پریز توکار گرد
Color: Black-Silver
ابعاد محصول:
D:78 - Ø: 72
ابعاد برش:
D:75 - Ø: 60

1- سوکت برق
1- پورت USB Charger Type A+C (max25W)
1- پورت USB C Data
- سیم‌کشی داخلی



10108

پریز توکار
Color: Brush Black-
Brush Silver-Brush Inox
ابعاد محصول:
L:284 - W:103 - D:58
ابعاد برش:
L:270 - W:73 - D:55

2- سوکت برق (16A-250V-50/60Hz)
2- پورت USB Charger Type A+C (max18W)
1- پورت شبکه Cat - 6
1- پورت HDMI
- سیم‌کشی داخلی



10110

پریز توکار
Glass
Color: Grey-Whiteابعاد محصول:
D:142 - Ø: 135ابعاد برش:
D:140 - Ø: 120

- 3 سوکت برق (16A-250V-50/60Hz)
- 2 پورت USB Charger Type A+C (max18W)
- شارژر (15W) Wireless Fast Charge
- سیم‌کشی داخلی



10114

پریز کف
Floor Socket
Silver
Material: Aluminum

ابعاد محصول:

L: 145 - W: 145 - Th: 10

ابعاد برش:

L: 128 - W: 128 - D: 65

- 2 سوکت برق (16A-250V)



10112

پریز کف
Floor Socket
Silver-Gold
Material: Stainless Steel 201

ابعاد محصول:

L: 120 - W: 120 - Th: 7

ابعاد برش:

L: 105 - W: 105 - D: 56

- 1 سوکت برق (16A-250V)

- 1 سوکت دوپین (10A-220W-50/60 Hz)



10116

پریز کف
Floor Socket
Silver
Material: Aluminum

ابعاد محصول:

L: 220 - W: 120 - Th: 7

ابعاد برش:

L: 202 - W: 102 - D: 56

- 2 سوکت برق (16A-250V)

- 2 پورت USB Charger (2.1A-5V)

- 2 پورت Network



10118

پریز کف
Silver
Material: Stainless Steel 201

ابعاد محصول:

L: 145 - W: 145 - Th: 5

ابعاد برش:

L: 130 - W: 130 - D: 70

2 - سوکت برق (16A-250V)
2 - سوکت دوپین (10A-220W-50/60 Hz)



10122

پریز کف
Silver
Material: Aluminum

ابعاد محصول:

L: 130 - W: 130 - Th: 5

ابعاد برش:

L: 122 - W: 122 - D: 56

2 - سوکت برق (16A-250V)

1 - سوکت دوپین

(10A-220W-50/60 Hz)

1 - پورت Network



10120

پریز کف
Silver
Material: Aluminum

ابعاد محصول:

Ø: 150 - Th: 8

ابعاد برش:

L: 202 - W: 102 - D: 56

1 - سوکت برق (16A-250V)
1 - پورت USB Charger (2.1A-5V)



10140

پریز توکار
White-Black

ابعاد محصول:

L: 203 - W: 112 - D: 83

ابعاد برش:

L: 188 - W: 91

2 - سوکت برق

2 - پورت USB Charger (30W) Type A & C

- سیم‌کشی داخلی



10150

پریز توکار جهانی
White-Black

ابعاد محصول:

L: 125 - W: 50 - D: 29

ابعاد برش:

L: 92 - W: 39

2 - سوکت برق (9A, 110-220V, 2000W)
- کابل اتصال 20cm

10154

پریز آسانسوری جهانی
Black

ابعاد محصول:

Ø: 92 - D: 172.5

ابعاد برش:

Ø: 85

4 - سوکت برق (16A-220V)
- کابل اتصال 1.8m

10152

پریز توکار جهانی
White-Black

ابعاد محصول:

L: 170 - W: 50 - D: 29

ابعاد برش:

L: 132 - W: 39

3 - سوکت برق (9A, 110-220V, 2000W)
- کابل اتصال 20cm

10156

پریز آسانسوری جهانی
Dark Grey

ابعاد محصول:

Ø: 92 - D: 172.5

ابعاد برش:

Ø: 85

4 - سوکت برق (16A-220V)
- کابل اتصال 1.8m

250 **Melloni**

10158

پریز آسانسوری برقی Universal
Black

ابعاد محصول:
Ø: 72.5 -D: 228
ابعاد برش:
Ø: 58

1- سوکت برق (16A-220V)
1- پورت USB Charger (30W) Type A & C
- کابل اتصال 2m





10070 | ابعاد محصول:
L: 40 × W: 8 × Th: 2.16 cm

– 400 | ابعاد برش:
L: 39.3 × W: 7.2 cm



10070 | بیس پرینز Track Socket | 1 × 
Size: 40 cm

10072 | سوکت برق | 2 × 

10074 | پورت شارژر USB | 1 × 

10070 | ابعاد محصول:
L: 60 × W: 8 × Th: 2.16 cm

– 600 | ابعاد برش:
L: 59.3 × W: 7.2 cm



10070 | بیس پرینز Track Socket | 1 × 
Size: 60 cm

10072 | سوکت برق | 3 × 

10074 | پورت شارژر USB | 1 × 

10070 | ابعاد محصول:
L: 80 × W: 8 × Th: 2.16 cm

– 800 | ابعاد برش:
L: 79.3 × W: 7.2 cm



10070 | بیس پرینز Track Socket | 1 × 
Size: 80 cm

10072 | سوکت برق | 4 × 

10074 | پورت شارژر USB | 1 × 

Track Socket | پرینز توکار | Color: Grey-Black
▶ امنیت بالا در مواجهه با پاشش آب و برق‌گرفتگی



Sliding Door Systems

Top Line - 2

مکانیزم تاپ لاین روکار ۲ درب

تحمل وزن هر درب 20 - 80 kg
ضخامت درب 16 ~ 46 mm
عرض درب 700 ~ 1500 mm
ارتفاع درب ≥ 2500 mm



کد	توضیحات	تعداد	اجزای تشکیل دهنده
11001	قرقره بالا و پایین درب بیرونی	2 ×	
	استوپر ریل بالا	2 ×	
	آرام بند ریل بالا	2 ×	
	قرقره بالا و پایین درب درونی	2 ×	
	آرام بند ریل پایین	2 ×	
11002	شابلون نصب و استوپر	1 ×	
	ریل بالا و پایین 3 متری		

Slim - 2

مکانیزم تاپ لاین تو کار اسلیم 2 درب

تحمل وزن هر درب 50 kg
ضخامت درب 20 mm
عرض درب 500 ~ 1200 mm
ارتفاع درب ≥ 2500 mm



کد	توضیحات	تعداد	اجزای تشکیل دهنده
11010	قرقره بالا	2 ×	
	قرقره پایین	2 ×	
11011	1 جفت پمپ آرام بند	2 ×	
11012	ریل بالا و پایین و کاور 2,40 متری		
	Color: BLACK-SILVER		

Top Line - 3

مکانیزم تاپ لاین رو کار 3 درب با آرام بند درب وسط

تحمل وزن هر درب 20 - 80 kg
ضخامت درب 16 ~ 46 mm
عرض درب 700 ~ 1500 mm
ارتفاع درب ≥ 2500 mm



کد	توضیحات	تعداد	اجزای تشکیل دهنده
11014	قرقره بالا و پایین درب بیرونی	2 ×	
	استوپر ریل بالا	2 ×	
	آرام بند ریل بالا	3 ×	
	قرقره بالا و پایین درب درونی	4 ×	
	آرام بند ریل پایین	2 ×	
	شابلون نصب و استوپر	2 ×	
11020	آرام بند وسط درب درونی	1 ×	
11015	تنظیم کننده آرام بند درب وسط		
	ریل بالا و پایین 3,60 متری		

Slim - 3

مکانیزم تاپ لاین تو کار اسلیم 3 درب

تحمل وزن هر درب 50 kg
ضخامت درب 20 mm
عرض درب 500 ~ 1200 mm
ارتفاع درب ≥ 2500 mm



کد	توضیحات	تعداد	اجزای تشکیل دهنده
11010	قرقره بالا	2 ×	
	قرقره پایین	2 ×	
11011	1 جفت پمپ آرام بند	2 ×	
11013	ریل بالا و پایین و کاور 3,60 متری		
	Color: BLACK-SILVER		

Slim - 2
Ecoمکانیزم تاپ لاین تو کار اسلیم
2 درب اِکوتحمل وزن 80kg
آرام بند

کد	توضیحات	تعداد	اجزای تشکیل دهنده
11060	قرقره بالا و پایین درب	8 ×	
11011	1 جفت پمپ آرام بند	2 ×	
11061	ریل بالا و پایین 2,40 متری		

Super
Slim - 2مکانیزم تاپ لاین توکار
سوپراسلیم 2 درب
(شیارخور)تحمل وزن هر درب 50 kg
ضخامت درب 20 mm
عرض درب 500 ~ 1200 mm
ارتفاع درب ≥ 2500 mm

کد	توضیحات	تعداد	اجزای تشکیل دهنده
11016	تعداد مورد نیاز برای یک ست کامل 2 × قرقره تاپ لاین توکار سوپراسلیم (شیارخور)	4 ×	
	درپوش ریل	1 ×	
11011	1 جفت پمپ آرام بند	2 ×	
11018	ریل توکار شیارخور سوپراسلیم شاخه 3 متری یونیت 150cm >	2 ×	
	یونیت 150cm <	4 ×	

Slim - 3
Ecoمکانیزم تاپ لاین تو کار اسلیم
3 درب اِکوتحمل وزن 80kg
آرام بند

کد	توضیحات	تعداد	اجزای تشکیل دهنده
11060	قرقره بالا و پایین درب	12 ×	
11011	1 جفت پمپ آرام بند	2 ×	
11062	ریل بالا و پایین 3,60 متری		

Super
Slim - 3مکانیزم تاپ لاین توکار
سوپراسلیم 3 درب
(شیارخور)تحمل وزن هر درب 50 kg
ضخامت درب 20 mm
عرض درب 500 ~ 1200 mm
ارتفاع درب ≥ 2500 mm

کد	توضیحات	تعداد	اجزای تشکیل دهنده
11016	تعداد مورد نیاز برای یک ست کامل 3 × قرقره تاپ لاین توکار سوپراسلیم (شیارخور)	4 ×	
	درپوش ریل	1 ×	
11011	1 جفت پمپ آرام بند	2 ×	
11018	ریل توکار شیارخور سوپراسلیم شاخه 3 متری یونیت 150cm >	4 ×	
	یونیت 150cm <		

InLine

مکانیزم این لاین دو درب
قابل برش
Cutable



کد	توضیحات	اجزای تشکیل دهنده
11063	مکانیزم این لاین مکانیکی سایز قابل برش 165~205	
11064	مکانیزم این لاین مکانیکی سایز قابل برش 205~245	
11065	مکانیزم این لاین مکانیکی سایز قابل برش 245~285	

Future

مکانیزم آکاردئونی فیوچر
وزن مجاز هر لت 20kg
سایز مجاز عرض هر لت 30~60
قابلیت حرکت درب ها در عرض
کمد به صورت آرام بند

کد	توضیحات	تعداد	اجزای تشکیل دهنده
11032	قرقره بالا	2 ×	
	قرقره پایین	2 ×	
	لولای اتصال درب		
	شابلون		
	آچار تنظیم		
	آرام بند		
11034	ریل بالا و پایین		
11036	مکانیزم آکاردئونی فیوچر		
11040	L: 125-250-360		



InLine

مکانیزم این لاین خطی
جهت یونیت هوایی یا زمینی
20 kg



کد	توضیحات	اجزای تشکیل دهنده
11100	مکانیزم این لاین سایز قابل برش 115~175	
11101	مکانیزم این لاین سایز قابل برش 175~235	

Italian

مکانیزم آکاردئونی ایتالیایی
تحمل وزن درب 25kg
سایز مجاز عرض درب 450mm
سایز مجاز ارتفاع درب 2400mm

کد	توضیحات	تعداد	اجزای تشکیل دهنده
11050-L	پک چپ		
	قرقره و کاور چپ بازشو	1 ×	
	لولای گازور اتصال درب به قرقره	2 ×	
	لولای تخت اتصال دو درب	4 ×	
11051-R	پک راست		
	قرقره و کاور چپ بازشو	1 ×	
	لولای گازور اتصال درب به قرقره	2 ×	
	لولای تخت اتصال دو درب	4 ×	
11054	ریل مکانیزم آکاردئونی ایتالیایی	Lenght: 1250 mm	
11055	ریل مکانیزم آکاردئونی ایتالیایی	Lenght: 2500 mm	
11138-L	مکانیزم خود بازشو چپ	Self-Opening	
11138-R	مکانیزم خود بازشو راست	Self-Opening	



Pocket Doors

مکانیزم پاکت در ایتالیایی
تحمل وزن هر درب 30 kg
ضخامت درب 18 ~ 25 mm
عرض درب min 400 - max 700



کد	توضیحات
11130-L	مکانیزم پاکت در (چپ) - ارتفاع 2000~2400 mm
11130-R	مکانیزم پاکت در (راست) - ارتفاع 2000~2400 mm
11136-L	مکانیزم پاکت در (چپ) - ارتفاع 2400~2800 mm
11136-R	مکانیزم پاکت در (راست) - ارتفاع 2400~2800 mm
11132	کانکشن بین یونیت مکانیزم پاکت در

Hang Ceiling

مکانیزم تک درب آویز
تحمل وزن 80kg
ضخامت مناسب درب 30~45
دارای آرام بند
هنگام باز و بسته شدن درب

کد	توضیحات	تعداد	اجزای تشکیل دهنده
11022	قرقره مکانیزم تک درب آویز	1 ×	
	کشویی آرام بند 80 کیلویی	2 ×	
	بست آویز	2 ×	
	پایه تنظیم آرام بند	2 ×	
11023	پایه اتصال نصب دیواری	1 ×	
	مکانیزم تک درب	1 ×	
11024	درپوش کاور ریل مکانیزم تک درب آویز	1 ×	
11025	ریل مکانیزم تک درب آویز شاخه 3 متری	1 ×	
11026	کاور ریل مکانیزم تک درب آویز شاخه 3 متری	1 ×	



Universal

مکانیزم تاپ لاین تو کار 2 درب
تحمل وزن هر درب ≥ 60 kg
ضخامت هر درب ≥ 20 mm
عرض هر درب 500 ~ 1200 mm
ارتفاع هر درب ≥ 2500 mm



کد	توضیحات	تعداد	اجزای تشکیل دهنده
11006	قرقره بالا	4 ×	
	قرقره پایین	4 ×	
	آرام بند	2 ×	
11007	ریل بالا و پایین 3 متری		

Ghost 11090

مکانیزم و ریل درب مخفی
تک درب
تحمل وزن 80kg
سری Ghost



Linkage

مکانیزم درب پارتیشن لینکیج
3 درب آرام بند
(1 درب ثابت و 2 درب متحرک)



کد	توضیحات	تعداد	اجزای تشکیل دهنده
11070	مکانیزم درب پارتیشن لینکیج 3 درب		
11071	ریل بالای مکانیزم درب پارتیشن لینکیج 3 درب طول: 3.6 متری	3 ×	
11072	کاور ریل مکانیزم درب پارتیشن لینکیج طول: 3.6 متری	2 ×	
11073	ریل پایین مکانیزم درب پارتیشن لینکیج 3 درب طول: 3.6 متری	3 ×	

مکانیزم آرام بند آویز چوب و MDF جهت کمد های دکوراتیو

تحمل وزن: 15kgs
ضخامت درب: 16~18
سایز هر درب: 500~1200

کد	تعداد	اجزای تشکیل دهنده	تعداد	اجزای تشکیل دهنده
11110	1 ×	2mm allen key 	2 ×	Wooden door top hung components
	2 ×	Wooden door damper 	1 ×	Positioning plate
	8 ×	ST4*16 cross countersunk head tapping screws 	2 ×	Damper stopper
11111		پروفیل ریل پایین جهت کد 11110 Color: Silver Size: 3000 mm	1 ×	
11112		پروفیل ریل بالا جهت تک درب دکوراتیو کد 11110 Color: Silver Size: 3000 mm	1 ×	
11113		پروفیل ریل بالا جهت 2 درب دکوراتیو چوب جهت کد 11110 Color: Silver Size: 3000 mm	1 ×	

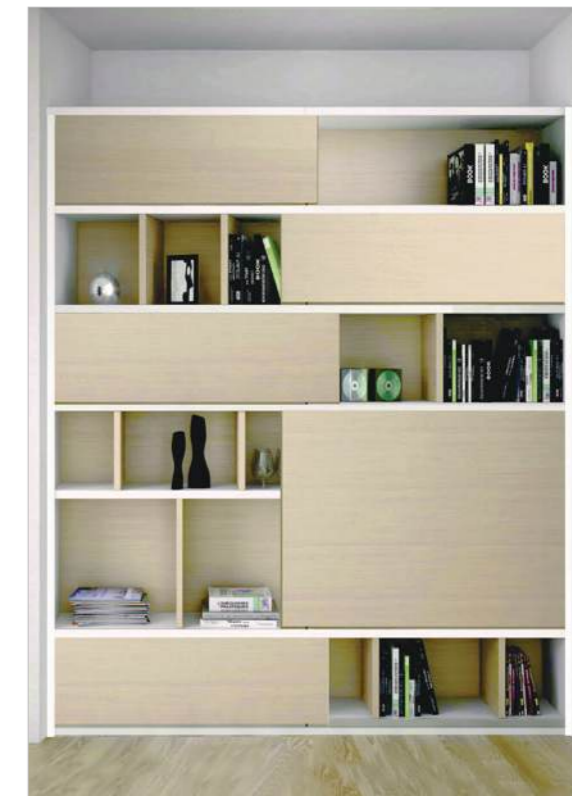

Linkage

مکانیزم درب پارتیشن لینکیج
4 درب آرام بند
(1 درب ثابت و 3 درب متحرک)



کد	توضیحات	تعداد	اجزای تشکیل دهنده
11080	مکانیزم درب پارتیشن لینکیج 4 درب		
11081	ریل بالای مکانیزم درب پارتیشن لینکیج 4 درب طول: 4.8 متری	4 ×	
11082	کاور ریل مکانیزم درب پارتیشن لینکیج طول: 4.8 متری	2 ×	
11083	ریل پایین مکانیزم درب پارتیشن لینکیج 4 درب طول: 4.8 متری	4 ×	

مکانیزم آرام بند آویز شیشه جهت کمد های دکوراتیو

کاربرد: جهت درب های شیشه
تحمل وزن: Max 15kgs
ضخامت درب: 5mm
سایز هر درب: 500~1200

کد	تعداد	اجزای تشکیل دهنده	تعداد	اجزای تشکیل دهنده
11120	1 ×	2mm allen key 	2 ×	Glass door fixed block components
	2 ×	Glass door damper 	1 ×	Positioning plate
	2 ×	ST3*10 cross countersunk head tapping screws 	2 ×	Damper stopper
11112		پروفیل ریل بالا جهت تک درب دکوراتیو کد 11120 Color: Silver Size: 3000 mm	1 ×	
11121		پروفیل ریل بالا جهت 2 درب دکوراتیو شیشه جهت کد 11120 Color: Silver Size: 3000 mm	1 ×	



11134 مکانیزم این لاین برقی
 Material: Iron
 تحمل وزن هر درب 20 - 40 kg / 40-70Kg
 ضخامت درب 30~40 mm
 عرض درب 120 ~ 500 mm
 ارتفاع درب 2700 mm ≥



کد	توضیحات	اجزای تشکیل دهنده
11134-L	مکانیزم این لاین برقی (چپ)	
11134-R	مکانیزم این لاین برقی (راست)	

Internal 11030 تاب گیر مدل اینترنال (شیارخور)
 Length: 2 m
 جهت استفاده درب های با ضخامت ≤ 15mm
 ارتفاع درب 1000 ~ 2700 mm



External 11042 تاب گیر مدل اکسترنال
 Length: 2 m
 جهت استفاده درب های با ضخامت ≥ 15mm
 ارتفاع درب 1000 ~ 2700 mm



New Version تاب گیر توکار



کد	توضیحات	اجزای تشکیل دهنده
11043	تاب گیر توکار، Length: 2800mm شامپایی CHP/ سیلور Silver/ مشکی Black / سفید White	
11043	تاب گیر توکار، Length: 2400mm سیلور Silver	
11044	فرز جهت ابزار تاب گیر توکار کد 11043	

11060 قرقره 80 کیلویی
 قابلیت استفاده با ریل های 80 کیلویی ساده
 قابلیت استفاده با ریل های تک ردیف
 قابلیت نصب توکار و روکار
 دارای ضامن





Lighting



چراغ LED

12020

چراغ LED سفید، 6000 کلوین
تراکم 120
Size: 8 mm
Lenght: 5 m

12022

چراغ LED آفتابی، 3000 کلوین
تراکم 120
Size: 8 mm
Lenght: 5 m



نوار دفنی ژلاتینی 8×8

12001

Size:8 mm
Lenght: 5 m

12002

Size:8 mm
Lenght: 10 m

12003

Size:8 mm
Lenght: 50 m



چراغ LED

12030

چراغ LED سفید، 6000 کلوین
تراکم 120
Size: 5 mm
Lenght: 5 m

12032

چراغ LED آفتابی، 3000 کلوین
تراکم 120
Size: 5 mm
Lenght: 5 m



نوار دفنی ژلاتینی 10×10

12010

Size:10 mm
Lenght: 5 m

12011

Size:10 mm
Lenght: 10 m

12012

Size:10 mm
Lenght: 50 m



نوار دفنی ژلاتینی به همراه LED، 4500K، Natural

12071 | Size:6 mm
Length: 5 m

12072 | Size:6 mm
Length: 10 m

12073 | Size:6 mm
Length: 50 m



نوار دفنی ژلاتینی به همراه LED، 4500K، Natural

12081 | Size:8 mm
Length: 5 m

12082 | Size:8 mm
Length: 10 m

12083 | Size:8 mm
Length: 50 m



نوار دفنی ژلاتینی به همراه LED، 6000K، White

12074 | Size:6 mm
Length: 5 m

12075 | Size:6 mm
Length: 10 m

12076 | Size:6 mm
Length: 50 m



نوار دفنی ژلاتینی به همراه LED، 6000K، White

12084 | Size:8 mm
Length: 5 m

12085 | Size:8 mm
Length: 10 m

12086 | Size:8 mm
Length: 50 m



نوار دفنی ژلاتینی به همراه LED Natural, 4500K, LED

12091 | Size: 10 mm
Length: 5 m

12092 | Size: 10 mm
Length: 10 m

12093 | Size: 10 mm
Length: 50 m



نوار دفنی ژلاتینی

12101 | Size: 10 mm
Length: 5 m

12102 | Size: 10 mm
Length: 10 m

12103 | Size: 10 mm
Length: 50 m



نوار دفنی ژلاتینی به همراه LED White, 6000K, LED

12094 | Size: 10 mm
Length: 5 m

12095 | Size: 10 mm
Length: 10 m

12096 | Size: 10 mm
Length: 50 m



12040

ترانس به همراه ترمینال 6
پورت و 2 شاخه
Output: 12 V --- 48 W



12044

ترانس فلزی
Output: 12V --- 200W



12042

ترانس فلزی
Output: 12V --- 60W



12046

ترانس فلزی
Output: 12V --- 300W



12050 | سنسور تک درب مشکی 60w



12052 | سنسور لمسی چراغ دار دیمردار



12051 | سنسور دو درب مشکی 60w



12054 | سنسور زیر صفحه دیمردار همراه با ترانس مخصوص



12060 | ترمینال 6 پورت

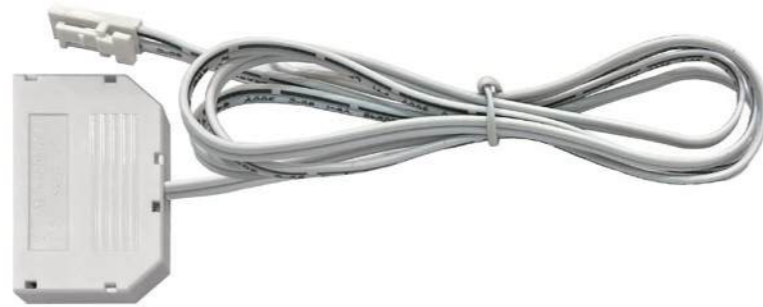

12064 | سیم
Length: 10 m



12062 | سیم به همراه سر سوکت
Length: 1m



www.melloni.ir 
[melloni_hardware](#) 
t.me/unihopper 

