

Melloni[®]

2024

Melloni
 [®]

Melloni, In Harmony With Life

Melloni's mission is to respond to tastes that demand a modern and high-quality lifestyle. Melloni strives to offer a precise and desirable basket of products, in addition to meeting the needs of specific tastes, to improve the visual and qualitative taste of the market. What has made Melloni one of the most important players in this market is its high focus and sensitivity on providing modern products based on today's technology and of course responding to the aesthetic needs of customers.

Melloni knows that what really makes a home, kitchen or workspace luxurious and modern is a set of features: beauty, functionality, high quality construction of parts and of course the ability to assemble and place similar and uniform ideas together. Melloni proudly and confidently guarantees the quality of its products for years.

Index

Cabinet Handles	3
Top Side Handles	22
Hooks	27
Cabinet Support	37
Hinges	49
Drawer Slide	67
Rails	76
Fitting	87
Cable Grommet	101
Wardrobe Rod	105
Profile	119
Wardrobe	129
Cabinet Accessories	163
Dustbin	173
Laundry Hamper	190
Bowl & Dish Shelves	195
Cabinet Socket	217
Sliding Door Systems	243
Lighting	257

Cabinet Handles



232

BSN:
192 - 256 - 320 - 416 - 512 - 608 - 704
Copper:
192 - 320 - 416 - 512 - 704
Matt Black:
192 - 320 - 704 - 1200



BSN
ø12



Copper
ø14



Matt Black
ø12



346

| 96-128-160



Satin Chrome



Grey



Black



368

| K



Matt
Black

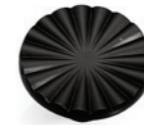

Grey



PVD



370

| KS-KL



Matt
Black



Grey

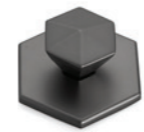

PVD



374 | S-L



PVD+
Black

PVD+
White



390 | 32-38



Brush Brass+
Dark Flower

Brush Brass+
Grey Flower



378 | K-S

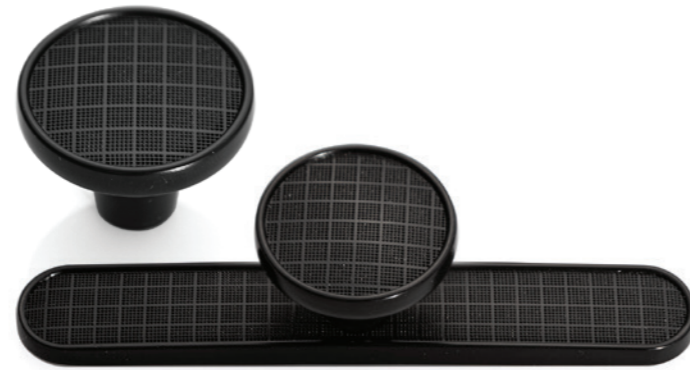

Matt
Black

PVD



398 | 32-128



Grey

Brush
Brass



202 | 128-192



Matt
Black



MSN

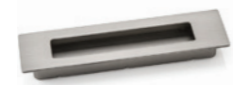

PVD



400 | 1000



Gold
Brush



Silver
Brush



Black
Brush



402 | 128



Brush
CP



Smoky



Copper



Brush
Brass



186 | ø35



Matt
Black



CP



MSN



MAB



PVD



188 | ø35

Matt
Black



CP



MSN



MAB



PVD



212 | K

Matt
Black



CP



MSN



PVD



210 | K

CP



PVD
Wengue



220 | K

Matt
Black



CP



MSN



PVD



224 | _K



228 | _K



226 | _{ø35}

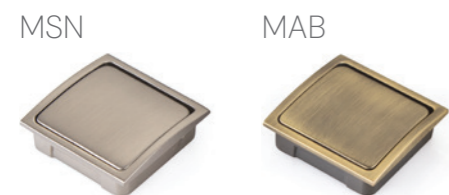

230 | _{ø35}



330 | _K



Matt
Black

MSN



334 | _K



Matt
Black

Grey

MSN

Gold



332 | _K



Matt
Black

MSN



336 | _K

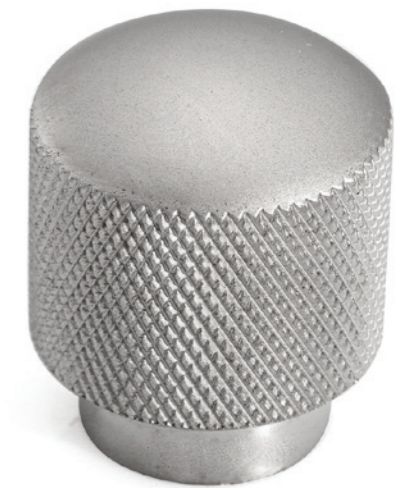

Matt
Black

MSN

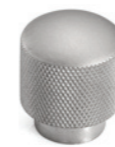

338 | _K



342 | _K



340 | _K



344 | _K



380 | K



384 | K



382 | K

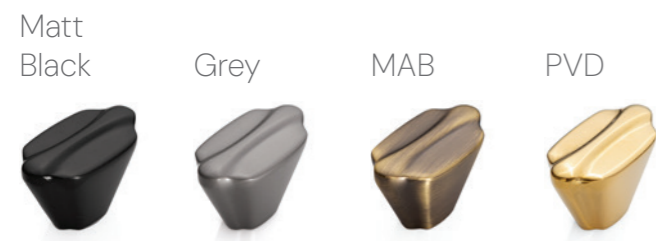

386 | K



388 | _K



394 | _K



392 | _K

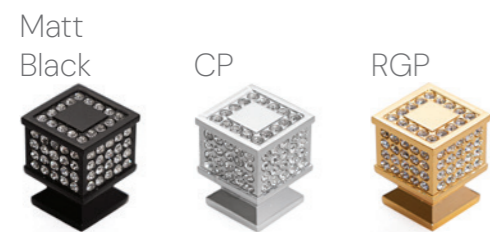

2014 | _K



348 | Satin Chrome - Matt Black
32 - 64 - 128 - 192



396 | Satin Chrome - Grey - Matt Black
64 - 128 - 192



7016 | Persiana
BRN
150 - 200 - 300 - 400 - 450 - 500 - 600 - 700 - 800 - 900



7018 | Viana
GP
150 - 200 - 300 - 400 - 450 - 500 - 600 - 700 - 800 - 900



7017 | Venezia
CP
150 - 300 - 450 - 600 - 900



7019 | Black Line
Black
150 - 200 - 300 - 400 - 500 - 600 - 700





Hooks 

2001



2004



2002

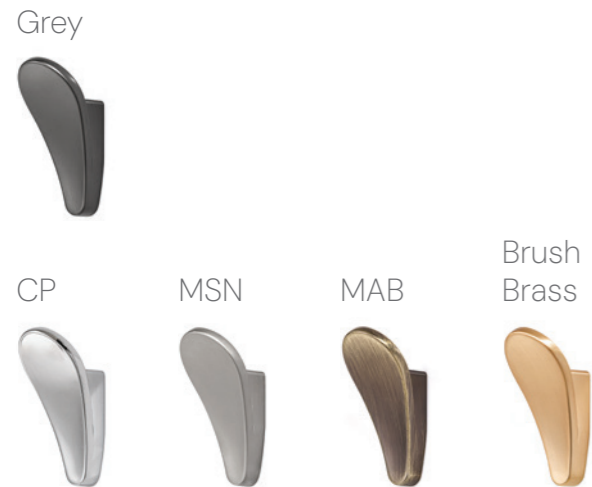

2006

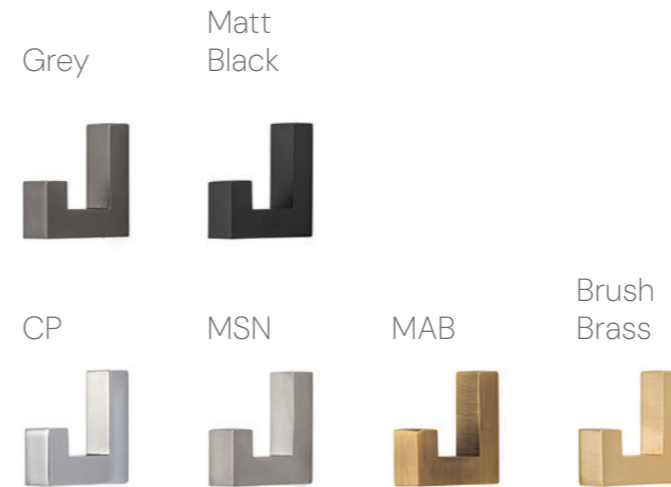

2008

Grey



CP



MSN



MAB



Brush Brass



2016

Grey



CP



MSN



MAB



Brush Brass



2010

Grey



CP



MAB



2018

CP



PVD



2020



2024



2022

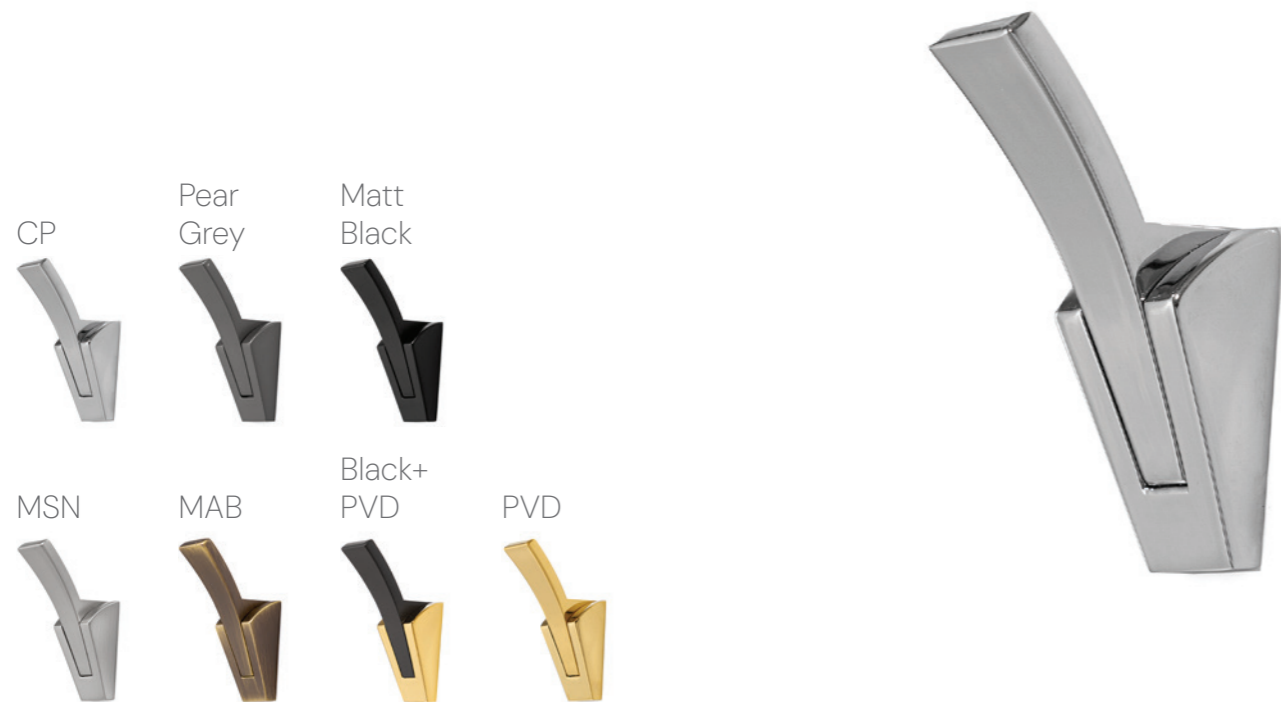

2026



2028



2030

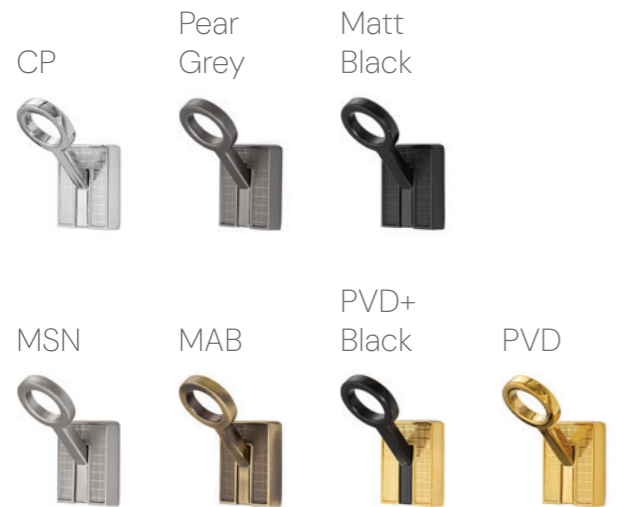



Cabinet Support

3001 | جک لمپ آرام بند Light

3002 | جک لمپ آرام بند Heavy

	تعداد	وزن درب
3001	1 ×	2 - 4 kg
3001	2 ×	4 - 6 kg
3002	1 ×	4 - 5 kg
3002	2 ×	6 - 8 kg



3004 | جک اتوبوسی پمپی آرام بند ۶۰ ~ ۹۰

3005 | جک اتوبوسی پمپی آرام بند ۹۰ ~ ۱۲۰

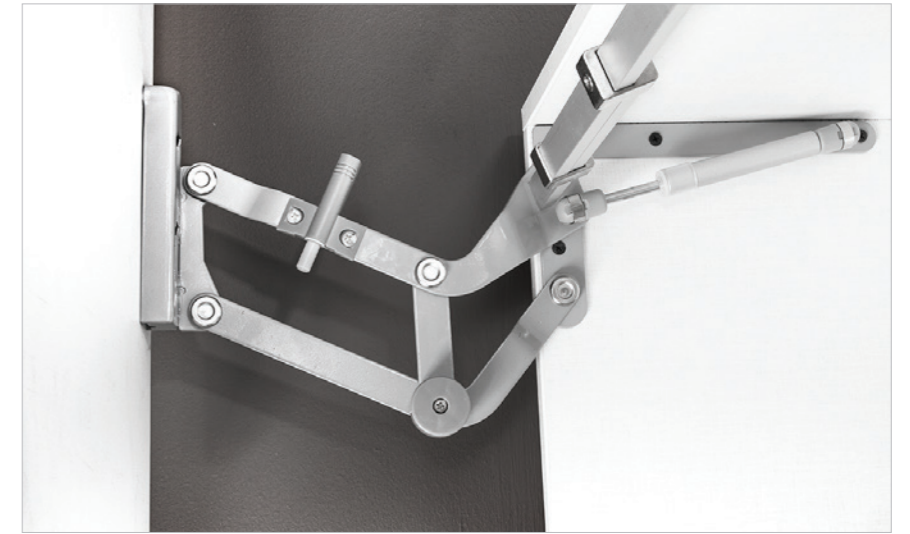
NITRO3008 | جک پمپی یدک اتوبوسی
250N برای جک ۶۰-۹۰3009 | جک پمپی یدک اتوبوسی
300N برای جک ۹۰-۱۲۰

3003 | جک ماکسی آرام بند

	تعداد	وزن درب
3003	1 ×	2 - 4 kg



3006 | جک ساعتی



3010 | جک پمپی نیترو سفید
80N

3011 | جک پمپی نیترو سفید
100N

3012 | جک پمپی نیترو سفید
120N

3013 | جک پمپی نیترو سفید
150N



NITRO

استفاده از گاز نیتروژن
(ماندگاری و روان کنندگی بالا، فرسایش پائین)

3026 | جک پمپی نیترو آرام بند قابل رگلاژ 100N



NITRO

استفاده از گاز نیتروژن
(ماندگاری و روان کنندگی بالا، فرسایش پائین)

3021 | جک پمپی نیترو آرام بند
80N - 100N - 120N



NITRO

استفاده از گاز نیتروژن
(ماندگاری و روان کنندگی بالا، فرسایش پائین)

3041 | جک پمپی نیترو Slim
80N | Ø12 mm
Color: Pear Grey

3042 | جک پمپی نیترو Slim
100N | Ø12 mm
Color: Pear Grey



NITRO

استفاده از گاز نیتروژن
(ماندگاری و روان کنندگی بالا، فرسایش پائین)

3046

جک هیدرولیک معکوس
Down ward-Slim 100N
Color: Dark Grey
Ø12 mm



3015

جک HKXS - Light
دارای آرام بند

3016

جک HKXS - Heavy
دارای آرام بند



	تعداد	وزن درب
3015	1 ×	2 - 4 kg
3016	1 ×	4 - 6 kg

3032

جک HK - Light
Door Height: 300~650mm

3033

جک HK - Medium
Door Height: 350~650mm

3034

جک HK - Heavy
Door Height: 400~650mm

	تعداد	وزن درب
3032	1 جفت	2 - 5 kg
3033	1 جفت	2.8 - 7 kg
3034	1 جفت	4.5-10 kg



3053 | HK Tip-On Light جک
Door Height: 250~450mm

3054 | HK Tip-On Medium جک
Door Height: 300~600mm

3055 | HK Tip-On Heavy جک
Door Height: 350~600mm

	تعداد	وزن درب
3053	1 جفت	2 - 5 kg
3054	1 جفت	2.8 - 7 kg
3055	1 جفت	4.5-10 kg

3035 | مکانیزم تاچ و آرام بند OT - Light
تحمیل وزن : (3~7.5)
Code:4027 - 3D (عدد2) لولا خلاص کلیپس دار با پایه 3D

3036 | مکانیزم تاچ و آرام بند OT - Heavy
تحمیل وزن : (7.5~20)
Code:4027 - 3D (عدد4) لولا خلاص کلیپس دار با پایه 3D

3037 | مکانیزم تاچ و آرام بند OT - Ultra Heavy
تحمیل وزن : (20~25)
Code:4027 - 3D (عدد5) لولا خلاص کلیپس دار با پایه 3D

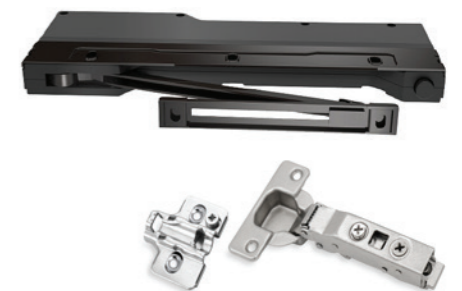



جک HKXS - Toch

کد	ارتفاع (mm)	وزن درب (kg)	تعداد
3050 Medium	300 - 400	3 - 5.5	1 pcs
	300 - 400	6 - 11	2 pcs
3052 Heavy	400 - 500	3 - 5.5	1 pcs
	400 - 500	6 - 11	2 pcs

مکانیزم Smart Toch

کد	توضیحات	تعداد	اجزای تشکیل دهنده
6044 Light	وزن هر درب: 4 ~ 6 kgs عرض هر درب: 350 - 600mm ارتفاع هر درب حداکثر: 1000mm	1 ×	
	لوله	2 ×	
6046 Heavy	وزن هر درب: 22 ~ 25 kgs عرض هر درب: 350 - 600mm ارتفاع هر درب حداکثر: 2700mm	1 ×	
	لوله	6 ×	



Hinges



4028 | 107° آرام بند / فنردار / کلیپس دار / پایه ساده / 2 زمانه

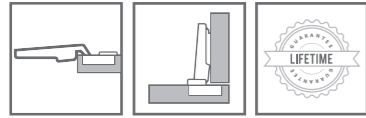

4011 | 107° آرام بند / فنردار / کلیپس دار / پایه ساده / توکار

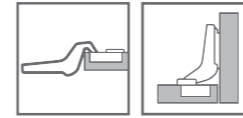

4025 | 107° آرام بند / فنردار / کلیپس دار / پایه ساده / بدنه مشترک

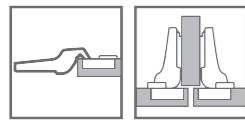

4008 | 107° آرام بند / فنردار / کلیپس دار / پایه ساده / استیل

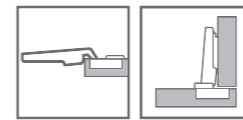

4022 | 107° / آرام بند / فنردار / کلیپس دار / پایه خطی سه بعدی / کاوردار / نیکل

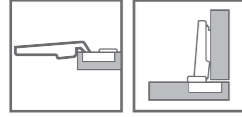

4022 | 107° / آرام بند / فنردار / کلیپس دار / پایه خطی سه بعدی / کاوردار / مشکی

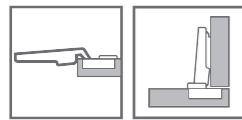

HG1112 | 107° / آرام بند / فنردار / کلیپس دار / پایه سه بعدی / 2 زمانه / نیکل

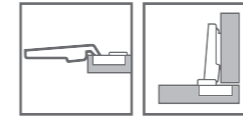

HG1112 | 107° / آرام بند / فنردار / کلیپس دار / پایه سه بعدی / 2 زمانه / مشکی

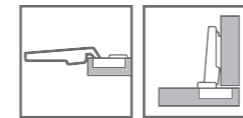

HG1135 | 107° آرام بند / فنردار / بدون کلیپس / پایه ساده

Unihopper

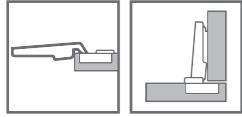

4013 | 107° بدون آرام بند / بدون فنر / کلیپس دار / پایه ساده

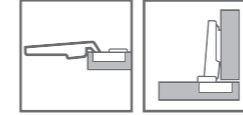

4015 | 107° بدون آرام بند / فنردار / بدون کلیپس / پایه ساده

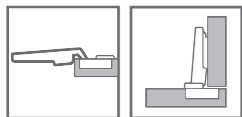

4014 | 107° بدون آرام بند / بدون فنر / بدون کلیپس / پایه ساده

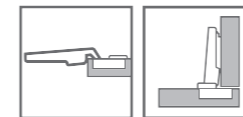

4019 | 107° / بدون آرام بند / بدون فنر / بدون کلیپس / پایه ساده / توکار

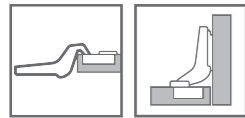

4020 | 107° / بدون آرام بند / فنردار / بدون کلیپس / پایه ساده / فنر معکوس

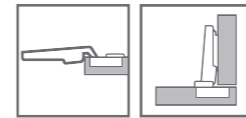

4007 | 107° / آرام باز شو / فنردار / کلیپس دار / پایه سه بعدی / فنر معکوس

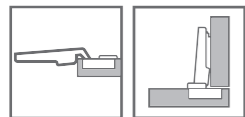

4031 | 107° / آرام بند / فنردار / کلیپس دار / پایه ساده / توکار

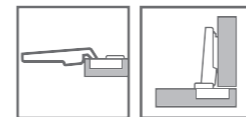

4021 | 95° / آرام بند / فنردار / کلیپس دار / پایه ساده / درب 16~30 / مشکی

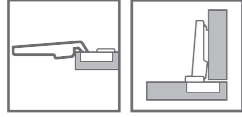

4033 | 95° / آرام بند / فنردار / کلیپس دار / پایه سه بعدی / درب و بدنه 18~30 / کاپ 40

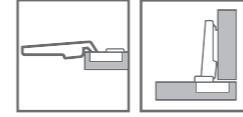

4021 | 95° / آرام بند / فنردار / کلیپس دار / پایه ساده / درب 16~30 / مشکی

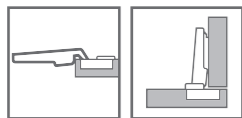

4034 | 95° / آرام بند / فنردار / کلیپس دار / پایه سه بعدی / درب و بدنه 18~30 / کاپ 40 / بدنه مشترک

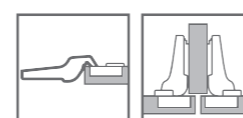

4035 | 40 کاپ / 18~30 درج و بدنه / پایه سه بعدی / کلیپس دار / فنردار / آرام بند / 95°

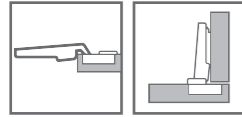

4018 | 95° آرام بند / فنردار / کلیپس دار / پایه سه بعدی / ثابت خور

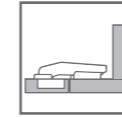

4029 | 110° آرام بند / فنردار / کلیپس دار / پایه ساده / 2 زمانه / فریم آلومینیوم

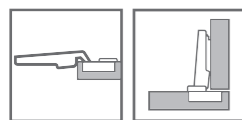

4024 | 95° آرام بند / فنردار / کلیپس دار / پایه سه بعدی / ثابت خور



4002 | 95° آرام بند / فنردار / بدون کلیپس / پایه ساده / ثابت خور



4023 | 150° آرام بند / فنردار / کلیپس دار / پایه سه بعدی

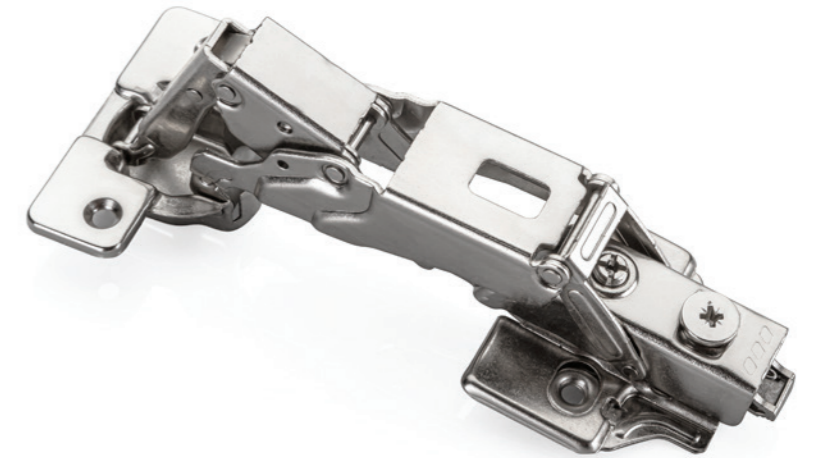
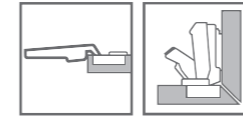

4009 | 160° آرام بند / فنردار / کلیپس دار / پایه سه بعدی / کاپ زاماک

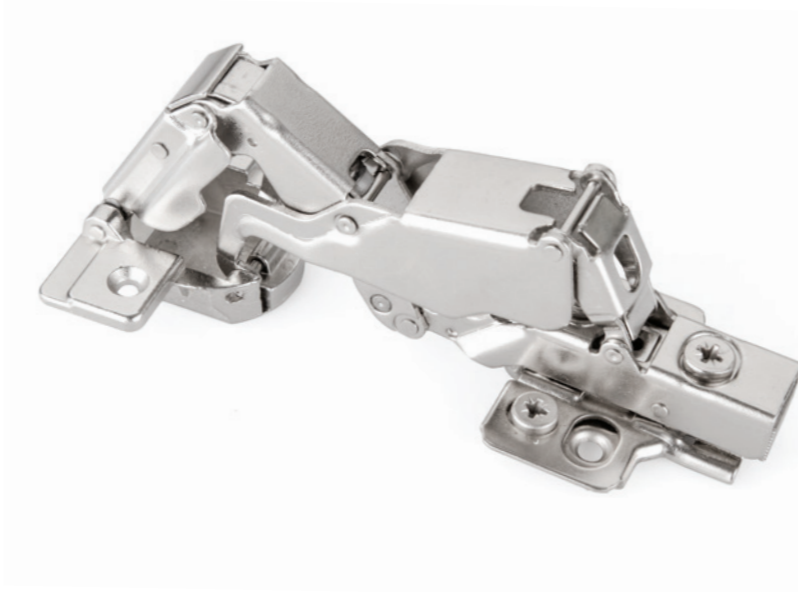
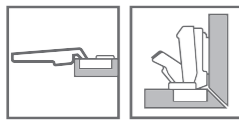

4005 | 135° بدون آرام بند / فنردار / بدون کلیپس / پایه ساده / بای فولد

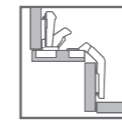

4012 | 45° آرام بند / فنردار / کلیپس دار / پایه ساده / زاویه باز

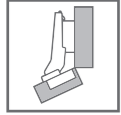



Drawer Slider



DBD1 | ریل تاندم باکس کوتاه
GR
300 - 350 - 400 - 450 - 500
Unihopper® H:80



2103 | بدنه دوپل فلزی
GR
500
Unihopper® H:190



2102 + 1103 | بدنه شیشه به همراه LED
GR
400 - 450
Unihopper® H:190



DD4 | ریل تاندم باکس بلند با 2 میله
گالری
GR
300 - 350 - 400 - 450 - 500
Unihopper® H:190



DBE.A

ریل مجیک باکس کوتاه با بدنه اسلیم
با قابلیت استفاده جهت ریل های اینتر (مخفی)
DG
300 - 350 - 400 - 450 - 500
H:80

Unihopper®

3D
Adjustment

DBF.A

ریل مجیک باکس کوتاه با بدنه شیشه LED
با قابلیت استفاده جهت ریل های اینتر (مخفی)
DG
300 - 350 - 400 - 450 - 500
H:80

Unihopper®

3D
Adjustment

DBE.C

ریل مجیک باکس بلند با بدنه اسلیم
با قابلیت استفاده جهت ریل های اینتر (مخفی)
DG
300 - 350 - 400 - 450 - 500
H:170

Unihopper®

3D
Adjustment

DBF.C

ریل مجیک باکس بلند با بدنه شیشه LED
با قابلیت استفاده جهت ریل های اینتر (مخفی)
DG
300 - 350 - 400 - 450 - 500
H:170

Unihopper®

3D
Adjustment

5102

قطعه U شکل جهت عبور لوله
مناسب برای کابین دستشویی

Unihopper

DG
H:80

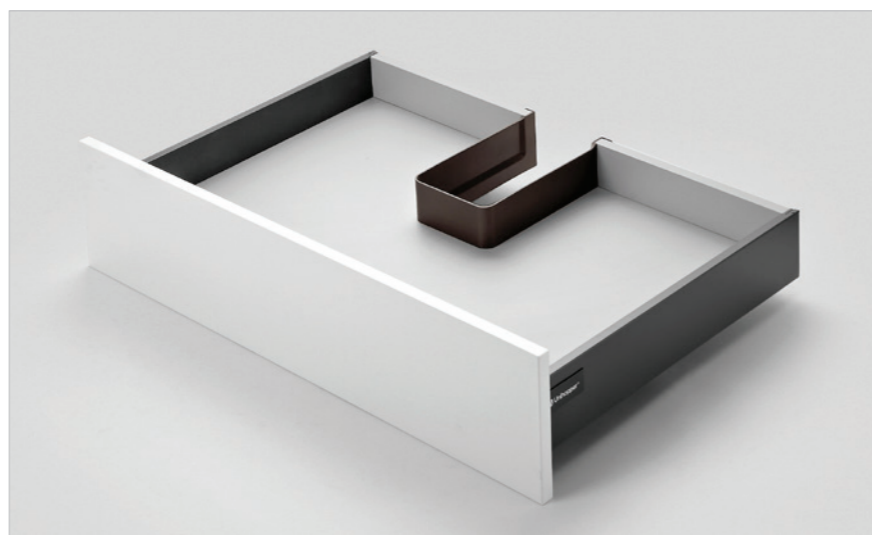
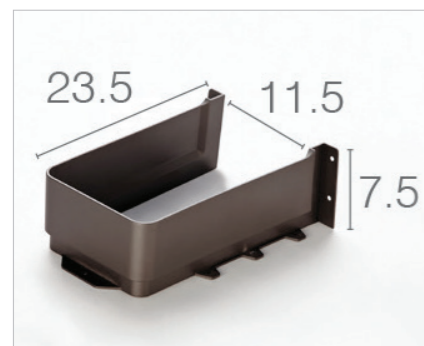

6101E4.80

کاور + قفل و براکت کوتاه

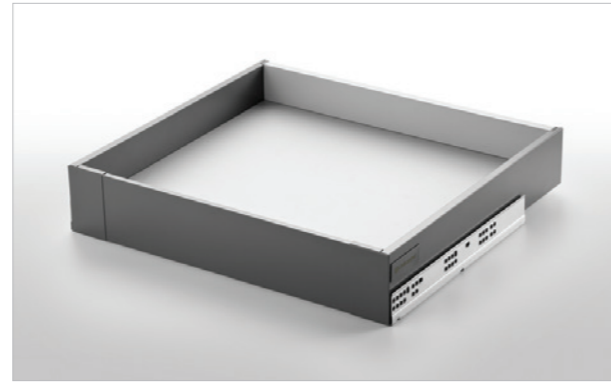
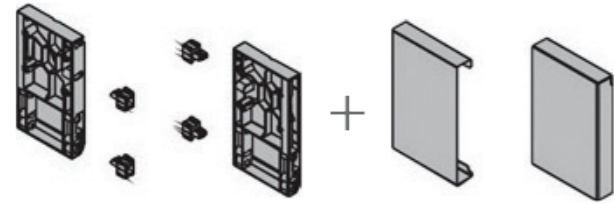

6101E4.170

کاور + قفل و براکت بلند

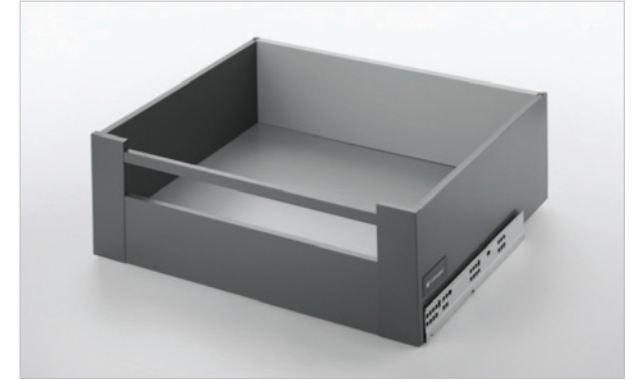
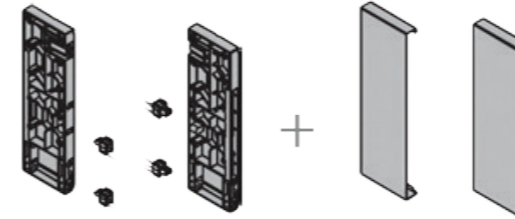

6103E3

فرانت ، طول 120 cm

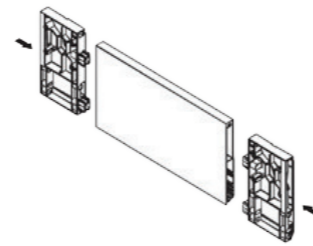

6103E3

فرانت ، طول 120 cm

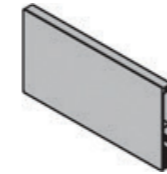

6104E2

میله گالری فلزی با مقطع مربع
کشو سوپری، طول 120 cm

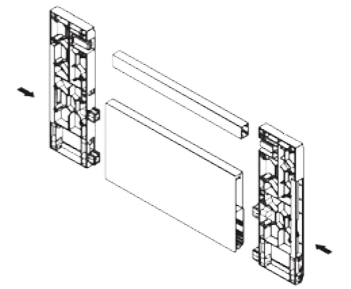
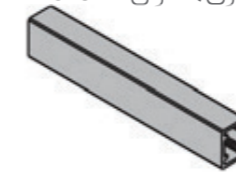

6101E4.80

کاور + قفل و براکت کوتاه

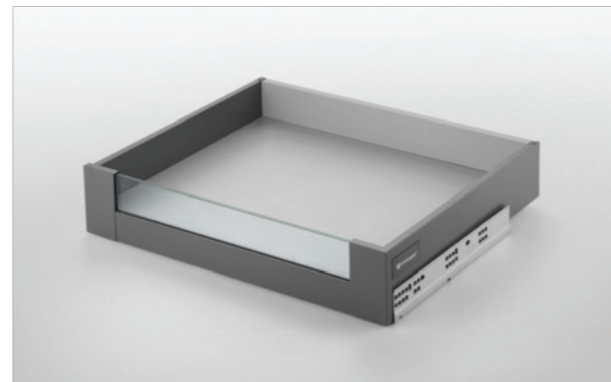
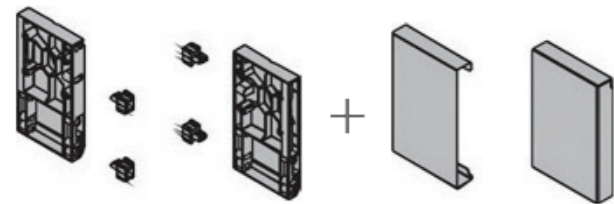

6101E4.170

کاور + قفل و براکت بلند

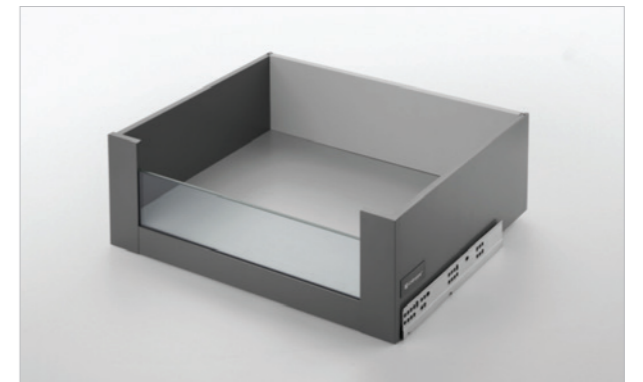
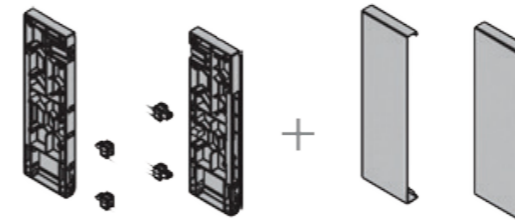

6103E2

پروفیل شیشه خور
طول 120 cm

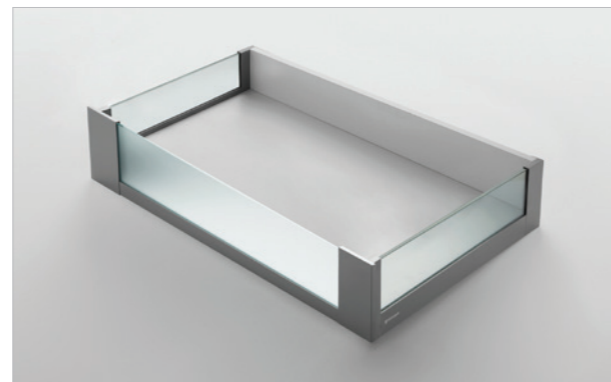
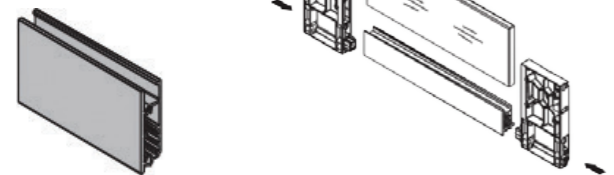

6103E2

پروفیل شیشه خور
طول 120 cm

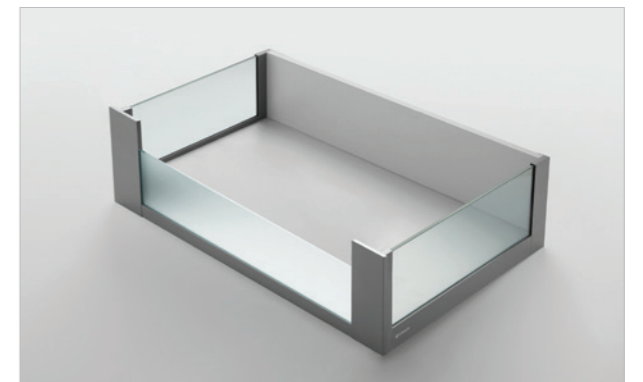



CL12 | ریل تاندم فول آرام بند سه بعدی
270 - 300 - 350 - 400 - 450 - 500 - 550 - 600

Unihopper®

3D
Adjustment



5001 | ریل تاندم فول آرام بند سه بعدی
250 - 300 - 350 - 400 - 450 - 500 - 550 - 600

3D
Adjustment



5010 | ریل تاندم فول ملونی اِکو
Nickel
250 - 300 - 350 - 400 - 450 - 500



CL22 | ریل تاندم نیمه فول آرام بند سه بعدی
300 - 350 - 400 - 450 - 500

Unihopper

3D
Adjustment



5046 | ریل تاندم فول آرام بند 2 مرحله ای
20 کیلویی
400 - 450



CL14 | ریل تاندم فول تاچ سه بعدی
270 - 300 - 350 - 400 - 450 - 500 - 550 - 600

Unihopper

3D
Adjustment



5050 | ریل بدنه دار اولترا اسلیم آرام بند کوتاه
35 کیلویی
Grey
300 - 350 - 400 - 450 - 500



5054 | ریل تاندم تاچ آرام بند Synchronized
400 - 450 - 500
3D
Adjustment

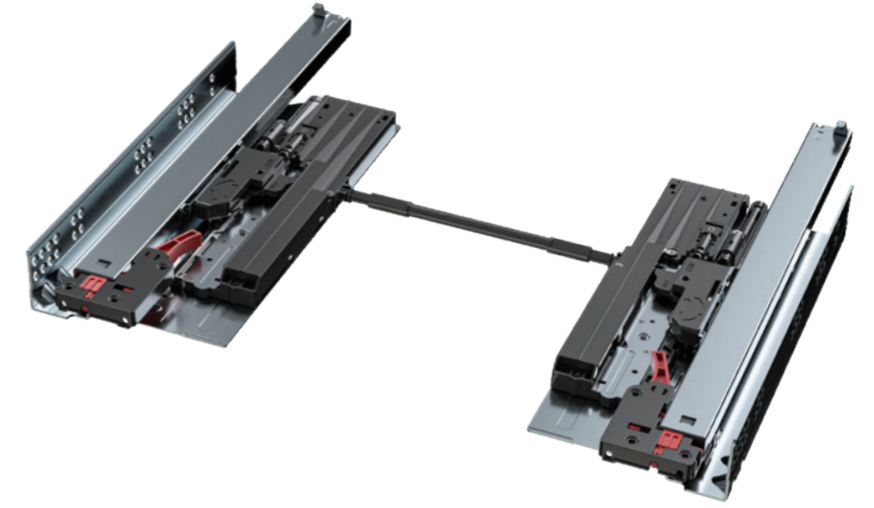

5052 | ریل بدنه دار اولترا اسلیم آرام بند بلند
35 کیلویی
Grey
300 - 350 - 400 - 450 - 500

3D
Adjustment



5056 | میله تعادل
جهت ریل 5054
L: 90



5060 | مکانیزم کشویی میزکار (هم سطح)
 تحمل وزن: 30-40Kg
 D: 390-550mm



DS2101 | ریل ساچمه ای پمپی آرام بند
 250 - 300 - 350 - 400 - 450 - 500 - 550 - 600

Unihopper



5062 | مکانیزم کشویی میزکار (تاشو)
 تحمل وزن: 30-40Kg
 D: 390-550mm



5040 | ریل ساچمه ای پمپی آرام بند
 Black - Nickel
 Thickness: 1/2x1/2x1/5
 250 - 300 - 350 - 400 - 450 - 500 - 550 - 600



5044

ریل ساچمه ای 3 تکه ساده

Black - Nickel

Thickness:1/2×1/2×1/5

250 - 300 - 350 - 400 - 450 - 500 - 550 - 600



5042

ریل ساچمه ای تاچ

Black - Nickel

Thickness:1/2×1/2×1/5

250 - 300 - 350 - 400 - 450 - 500 - 550 - 600



DS2201

ریل ساچمه ای تاچ

250 - 300 - 350 - 400 - 450 - 500 - 550 - 600

 Unihopper





Fitting 

6028 | پایه ایتالین ۱۰ سانت
قابل رگلاژ

6030 | پایه ایتالین ۱۴ سانت
قابل رگلاژ



6002 | پایه ۱۰ سانت قابل رگلاژ

6003 | پایه ۱۴ سانت قابل رگلاژ

6010 | پایه ۸ سانت قابل رگلاژ



1020 | اختلاف سطح با پیچ رگلاژ ۲/۵ سانت
مناسب برای MDF

PVD



BSN



گونهای فلزی با روکش پلاستیک

1052 | Size: 80×120

1054 | Size: 120×180

1056 | Size: 140×240

BLACK



BROWN



WHITE



6060 | گونیا طبقه فلزی
Black-White



6005 | مگنت توکار بلند با قابلیت رگلاژ
D: 70



6001 | ضربه گیر آرام بند



6006 | آداپتور روکار مگنت بلند



6007 | مگنت توکار کوتاه
D: 50



6009 | مگنت استنلس استیل

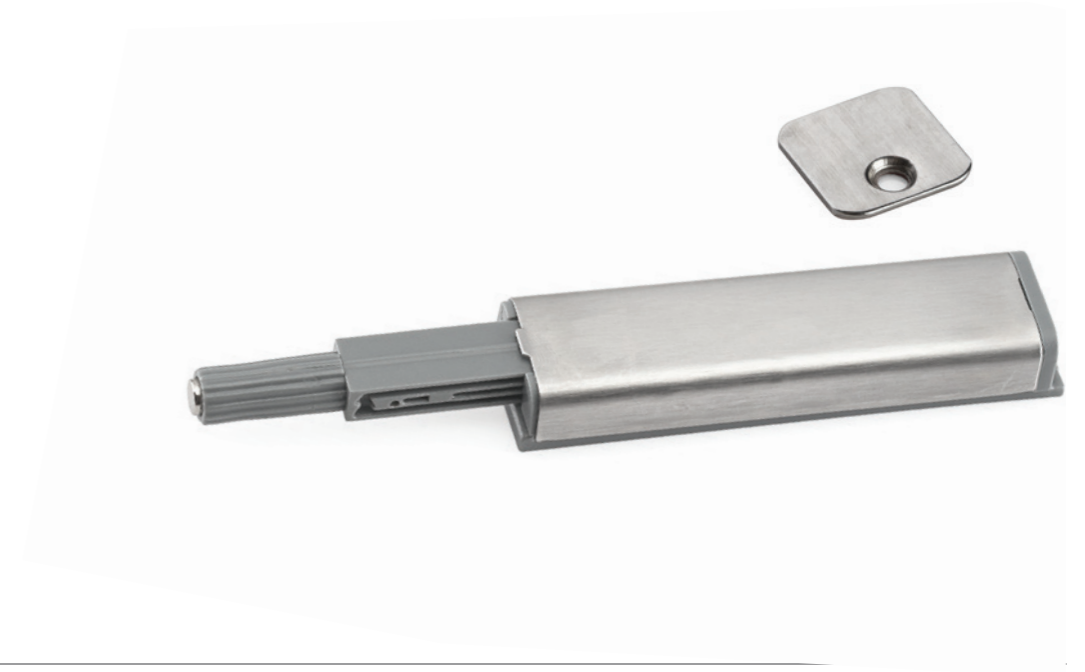

6008 | مگنت روکار مدل صلیبی



6036 | مگنت صلیبی

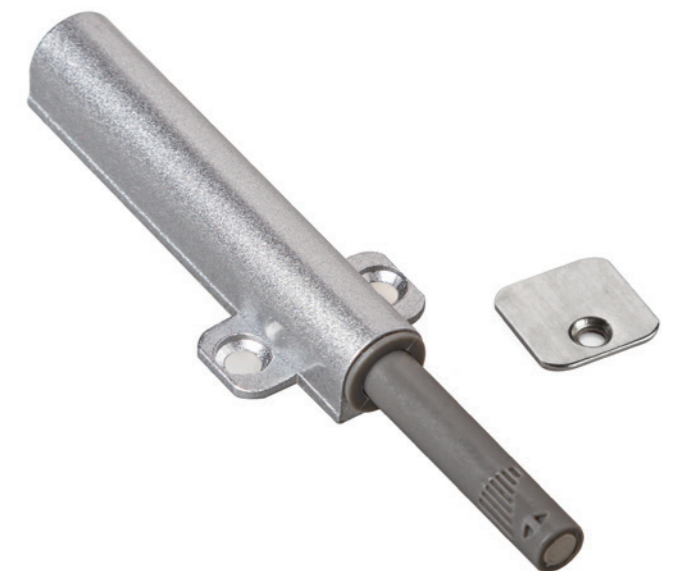

6040 | مگنت فلزی روکار



6042 | مگنت تاچ با قابلیت رگلاژ، به همراه آداپتور (New Version)
Color: Dark Grey

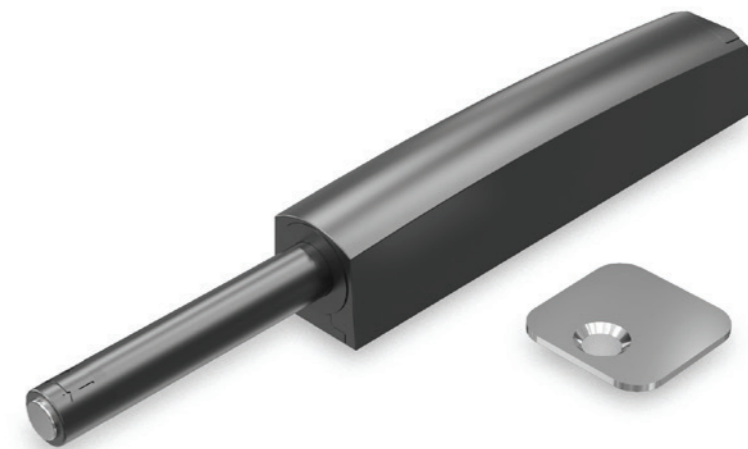

6038 | مگنت مستطیلی



6062 | مگنت روکار قفل دار



6044 | ضربه گیر توکار
Color: Black



6024 | خار طبقه ۲ اورینگ



6011 | کلیپس پاخور



6048 | اتصال طبقه سری جدید
به همراه ساپورت داخل بدنه



6052 | اتصال طبقه 2 طرفه



6034 | اتصال دستگیره مخفی
MSN

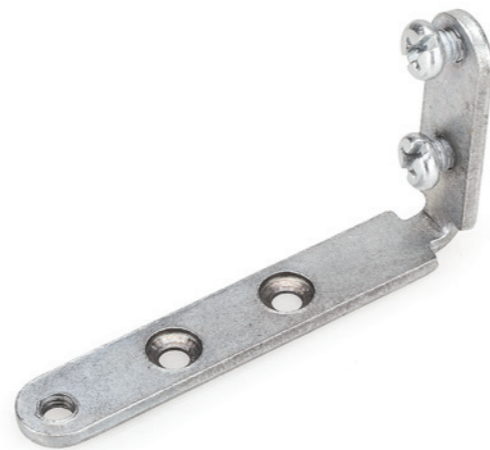

6028 | پایه طرح ایتالین ۱۰ سانت
قابل رگلاژ

6030 | پایه طرح ایتالین ۱۴ سانت
قابل رگلاژ



1020 | اختلاف سطح با پیچ رگلاژ ۲/۵ سانت
مناسب برای
MDF
PVD

BSN



CP



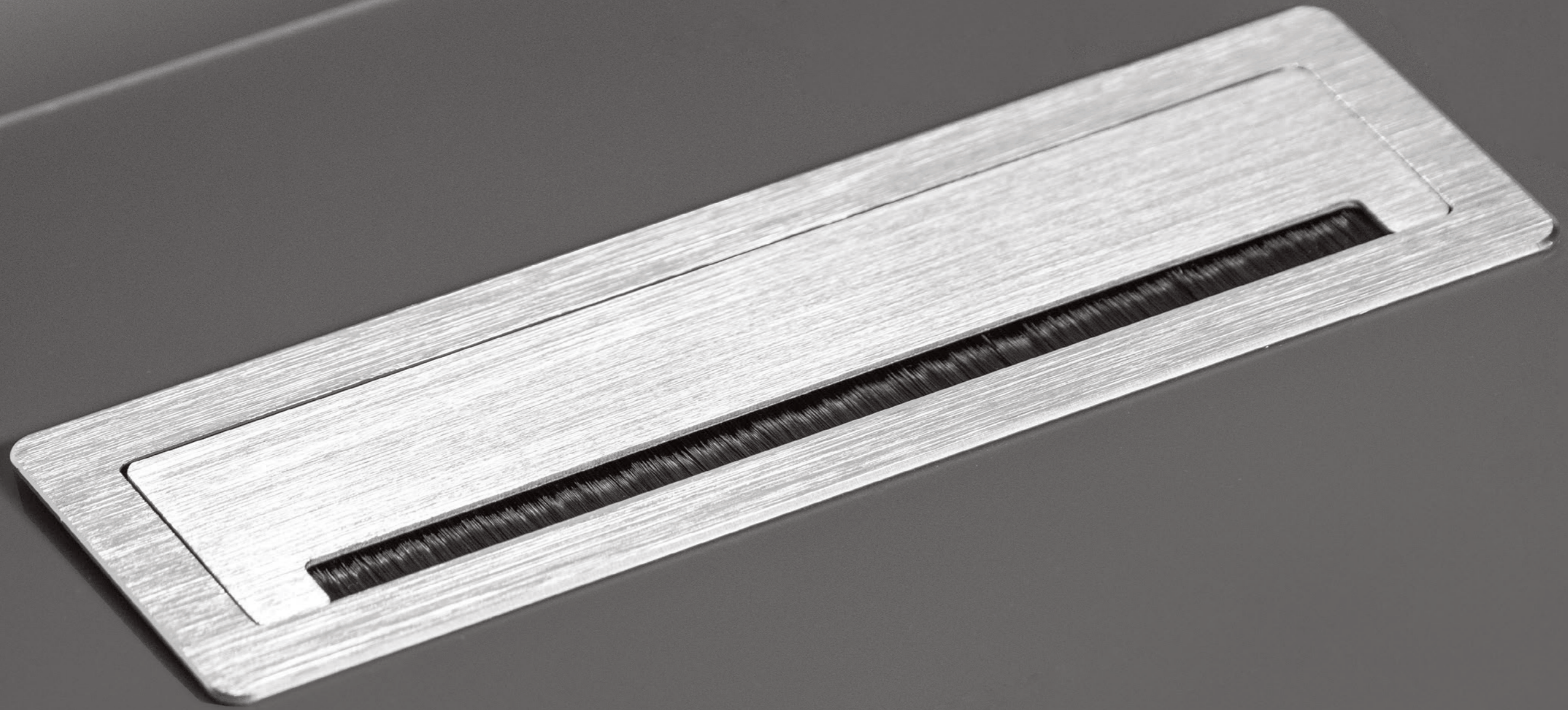

1017

جاکابلی فلزی

ابعاد محصول: Ø 68

ابعاد برش: Ø 60

BLACK



CP

MSN

BSN

GP



6012

جاکابلی آلومینیومی به همراه گردگیر

Alu - Matt Black

ابعاد محصول:

80×80 - 150× 80

ابعاد برش:

70×70 - 139×70

Matt
Black

Alu



1022

جاکابلی فلزی

GP - AB - BSN - CP

ابعاد محصول:

70× 70

ابعاد برش:

Ø 60

CP

BSN

AB

GP



6020

جاکابلی آلومینیومی به همراه گردگیر

Soft Closing

Alu Brush - Brush Black

ابعاد محصول:

300× 96

ابعاد برش:

288× 79

Brush
Black

Alu
Brush



6022

جاكابلی آلومینیومی ۲ طرفه به همراه گردگیر
Alu Brush - Brush Black

ابعاد محصول:
300× 145
ابعاد برش:
290× 135



Brush
Black



Alu
Brush



6026

جاكابلی PVC
Black - Orange - White

ابعاد محصول:
166× 86
ابعاد برش:
159× 79



Black



Orange



White



1042 | پایه سقفی لوله بیضی ۱۶
قابل رگلاژ باز



GP AB CP BLACK



1046 | پایه سقفی لوله گرد ۲۵
قابل رگلاژ باز



GP AB CP BLACK



1060 | پایه سقفی لوله بیضی ۱۶
قابل رگلاژ بسته

GP AB CP BLACK



1062 | پایه سقفی لوله گرد ۲۵
قابل رگلاژ بسته

GP AB CP BLACK



6014 | زیرسری لوله بیضی ۱۶
کاوردار



1044 | زیرسری لوله گرد ۲۵
کاوردار

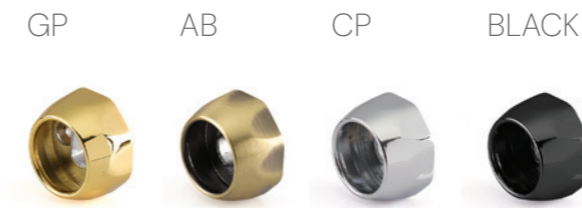

7050 | رگال بیضی قطر ۱۶
همراه با ضربه گیر
Length: 3m

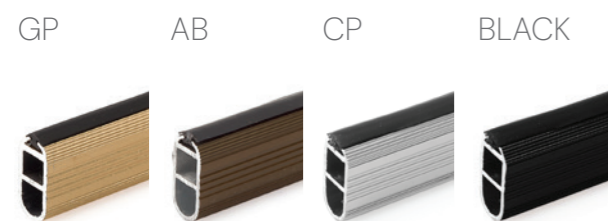

7052 | رگال گرد قطر ۲۵
همراه با ضربه گیر
Length: 3m

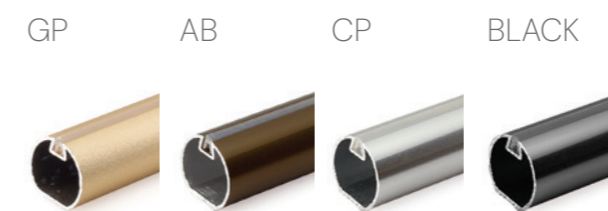

6004 | زیرسری پهلو رگال کمدی کاوردار
جهت رگال کد 7054



7054 | رگال نگهدارنده البسه داخل کمد
Length: 3m



TS1401 | پایه سقفی انتهایی رگال

TS1402 | پایه سقفی وسط رگال



AP 2175 | رگال نگهدارنده البسه داخل کمد همراه با ضربه گیر
Length: 3m



TS1409

زیرسری
با قابلیت اتصال به سقف و بدنه



MCA



TS1403

زیرسری پهلو رگال کمدی
SV - MCA



6032

زیرسری پهلو رگال کمدی
SV - MCA - Camel - Black

SV

MCA

Camel

Black



2264

رگال نگهدارنده البسه داخل کمده
Model: Ballet
Length: 3m

MCA



TS1404 | پایه سقفی نگهدارنده کُنج رگال

Unihopper®

SV



MCA



6054 | پایه رگال سقفی بسته

Camel Mocca BLACK



6056 | پایه رگال دیواری

Camel Mocca BLACK



6058 | ساپورت رگال سقفی



1024 | زیرسری لوله نیم گرد فلزی، سایز ۲۵



1019 | زیرسری بیضی سایز ۱۶





Profile 

7060 | دستگیره شاخه‌ای مخفی
مدل L
length: 4.2 m

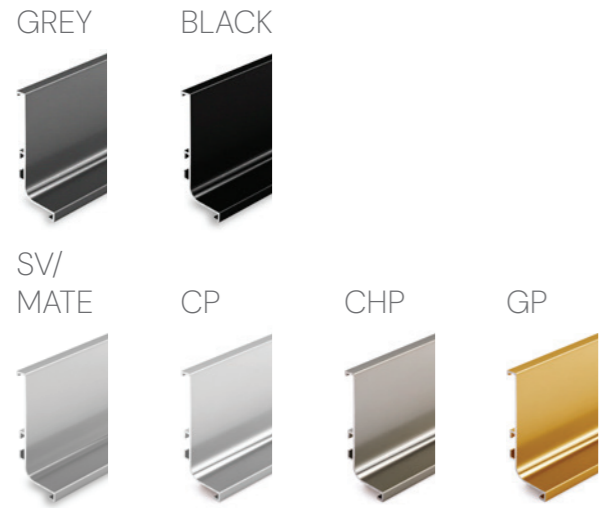

7062 | دستگیره شاخه‌ای مخفی
جهت یونیت هوایی همراه با ضربه گیر
length: 3 m

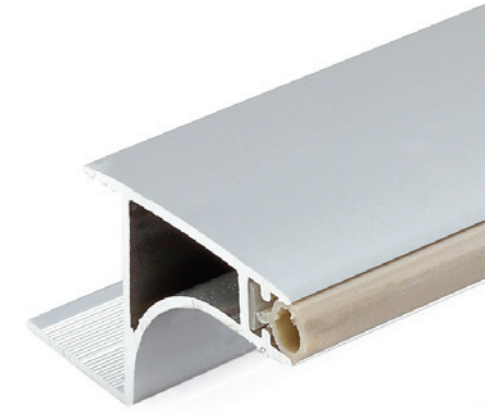
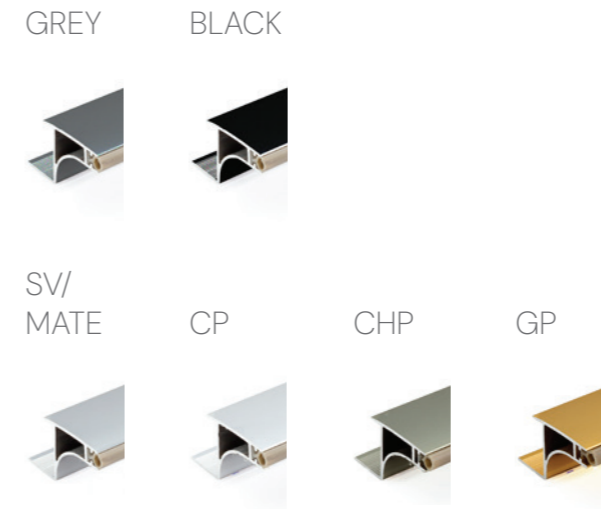

7061 | دستگیره شاخه‌ای مخفی
مدل U
length: 4.2 m

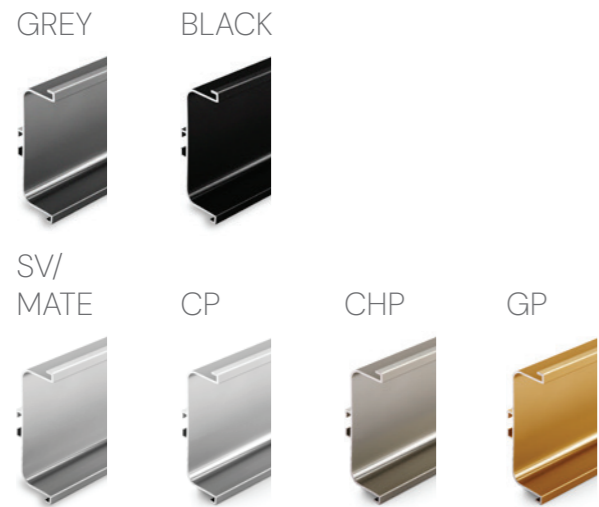

7063 | دستگیره شاخه‌ای مخفی کم‌دی
مدل L یک طرفه
length: 2.4 m

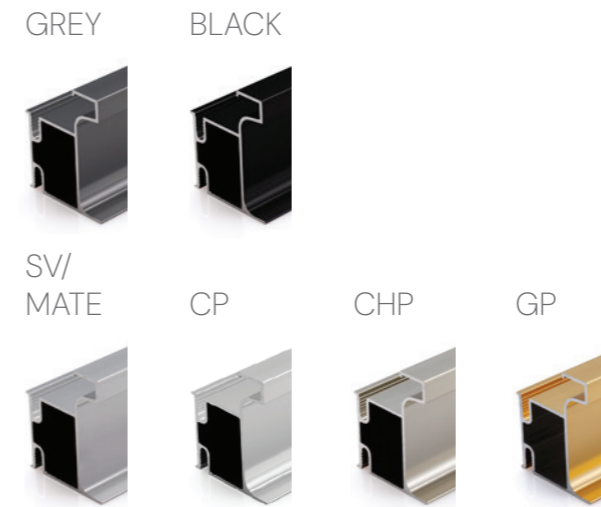

7064 | دستگیره شاخه‌ای مخفی کم‌دی
مدل U دو طرفه
length: 2.4 m

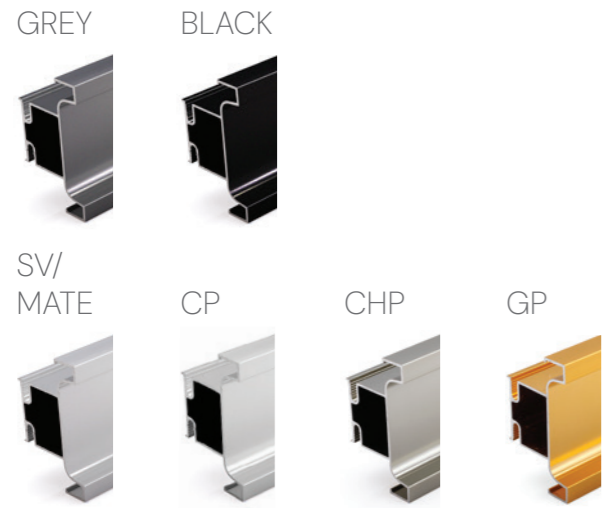

7072 | دستگیره شاخه‌ای شیارخور
مدل G
length: 3 m

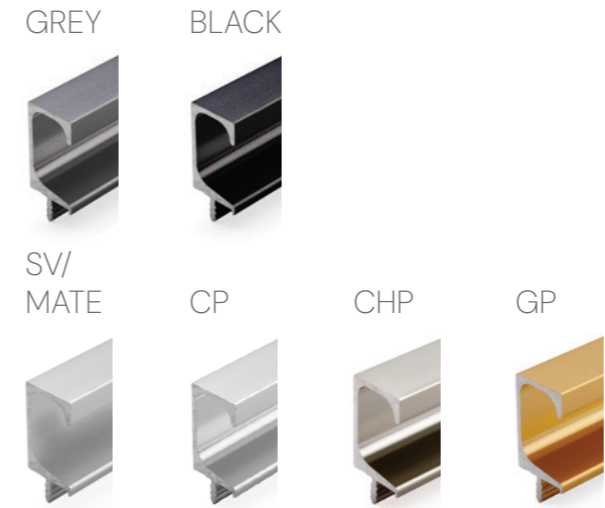

7065 | پاخور آلومینیومی
14.5 سانتی
length: 4.2 m

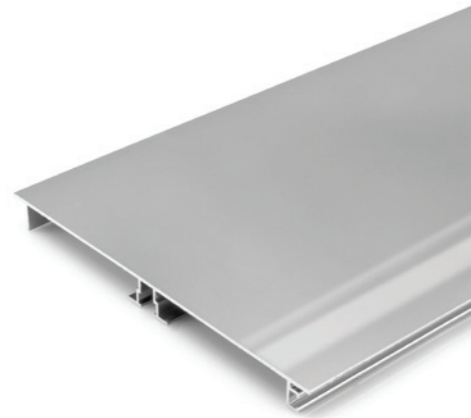
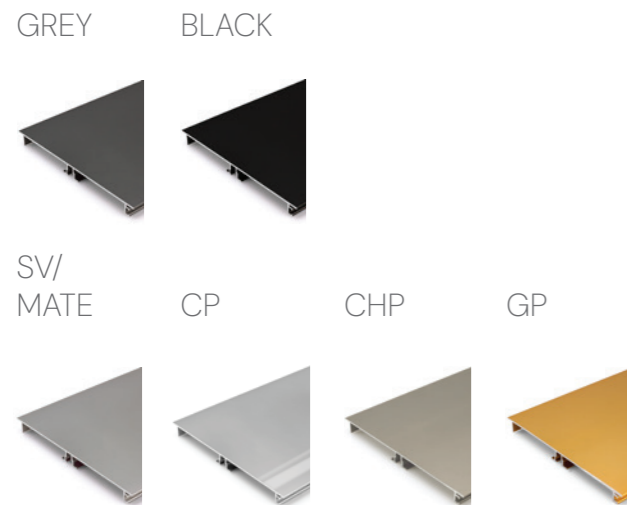

7074 | دستگیره شاخه‌ای لبه دار نیم گرد
مدل H
length: 3 m

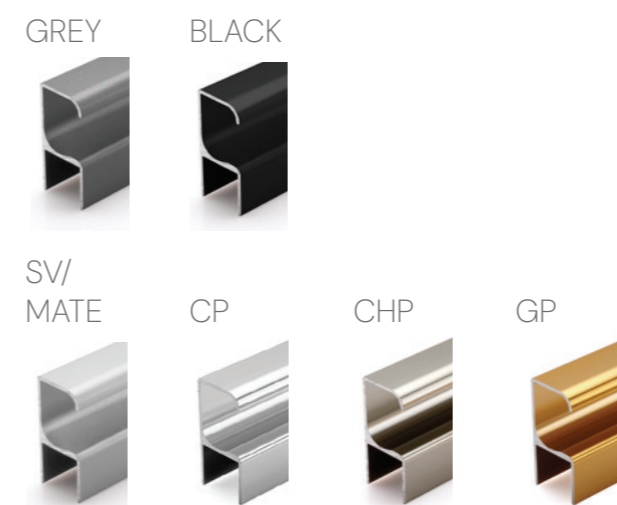

7014 | دستگیره شاخه‌ای
Model: Elina
length: 3 m
GP - BRN - Grey - Black

7020 | دستگیره شاخه‌ای
Model: Elina
length: 3 m
BRN - Black

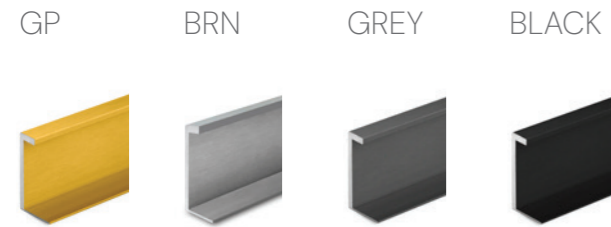
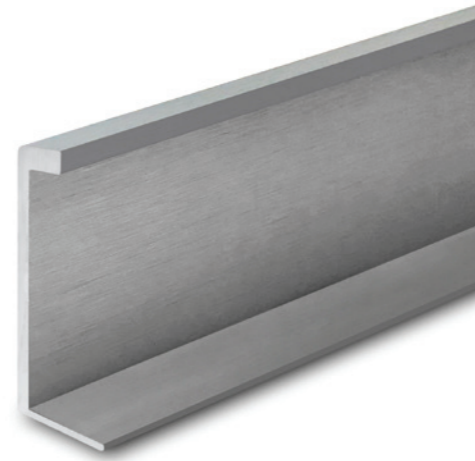

7056 | پآخور PVC
Size: 10cm - 15cm
length: 4 m

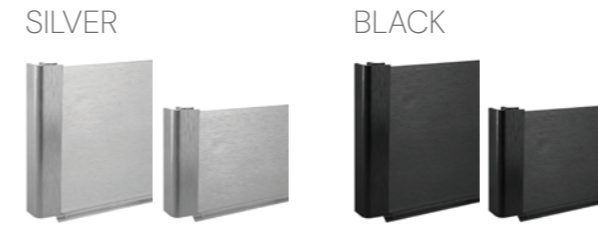

7015 | دستگیره شاخه‌ای
مدل U مقابل
length: 3 m

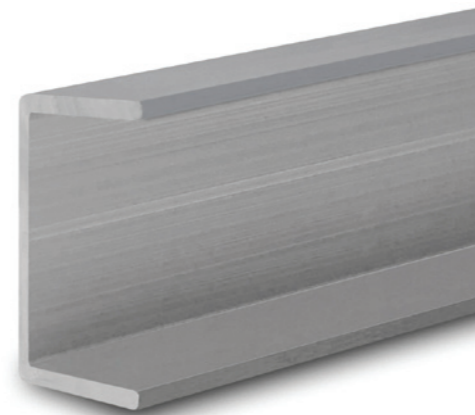

اتصال پآخور PVC

7114 | Size: 10cm
Black

7115 | Size: 15cm
Black

7116 | Size: 10cm
Silver

2064 | Size: 15cm
Silver

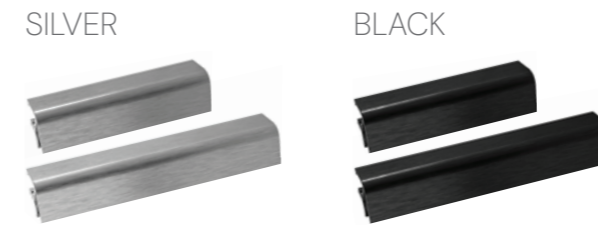
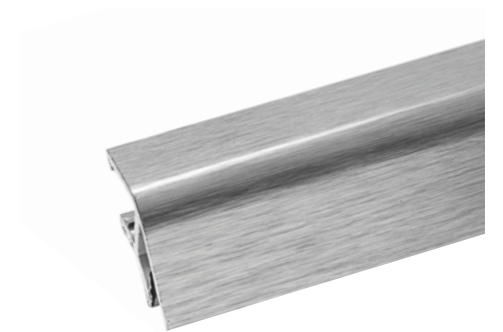

7122 | پروفیل شیشه ای فرنچ
Length: 3m
Color: Matt Black



7124 | کپ پروفیل شیشه ای فرنچ
Length: 2m
Color: Matt Black





Wardrobe

WS 4158

Unihopper

Venka Series

جای زیور آلات چرمی ریلی
با بدنه LED ، دارای آرام بند
MCA
Unit Size: 600 - 900



WS 4160

Unihopper

Venka Series

جا کفشی چرمی ریلی
داخل کمد لباس
با بدنه LED ، دارای آرام بند
MCA
Unit Size: 600 - 900



WS 4159

Unihopper

Venka Series

طبقه کشویی چرمی ریلی
داخل کمد لباس
با بدنه LED ، دارای آرام بند
MCA
Unit Size: 600 - 900

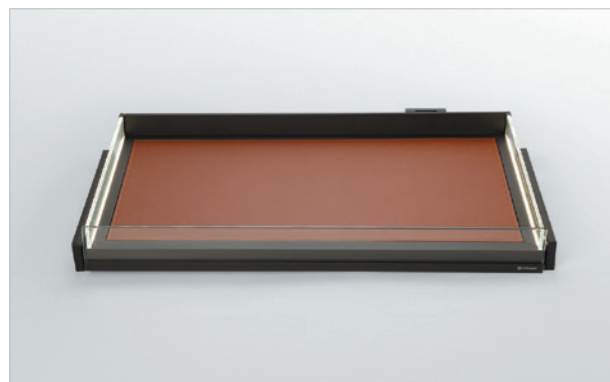

WS 4161

Unihopper

Venka Series

جای شلوار چرمی ریلی
داخل کمد لباس
با بدنه LED ، دارای آرام بند
MCA
Unit Size: 600 - 900



WSR5.TCA | میله بار جا شلواری
MCA

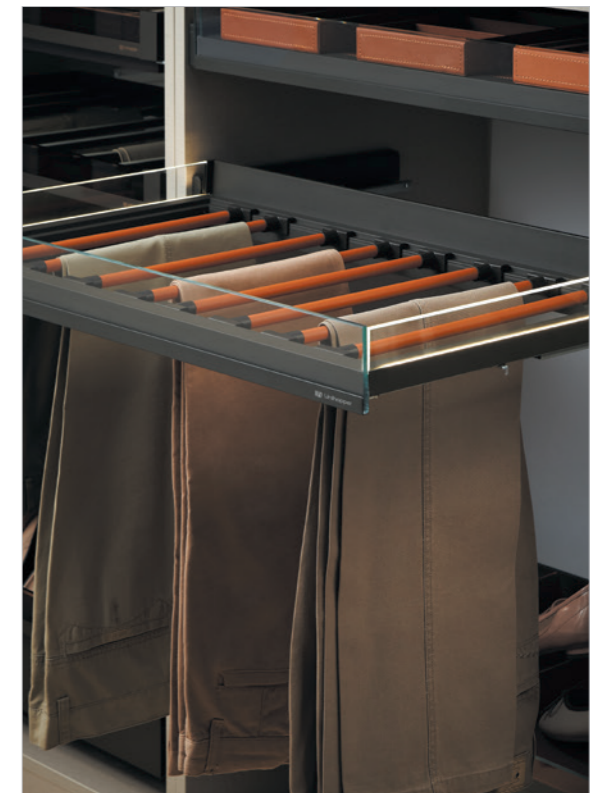
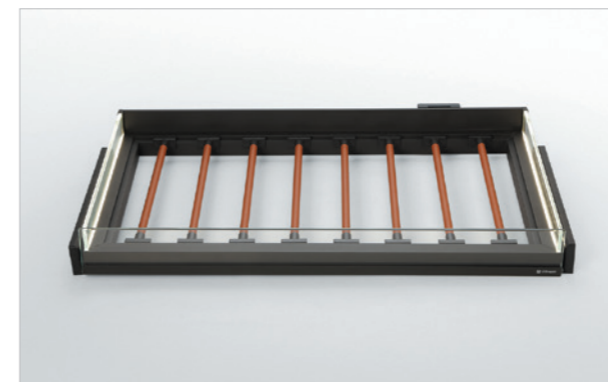

WS 4162

Unihopper®

Venka Series

باکس چرمی ریلی
داخل کمد لباس
با بدنه LED ، دارای آرام بند
MCA
Unit Size: 600 - 900



WS4159.TUB

Unihopper®

Venka2 Series

طبقه کشویی چرمی ریلی
داخل کمد لباس
با بدنه LED ، دارای آرام بند
Grey
Unit Size: 600 - 900

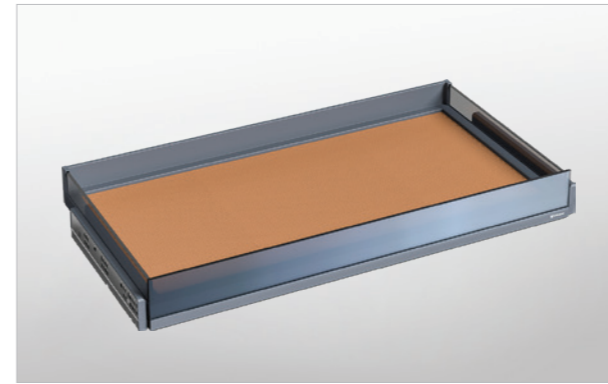

WS4158.TUB

Unihopper®

Venka2 Series

جای زیور آلات چرمی ریلی
با بدنه LED ، دارای آرام بند
MCA
Unit Size: 600 - 900

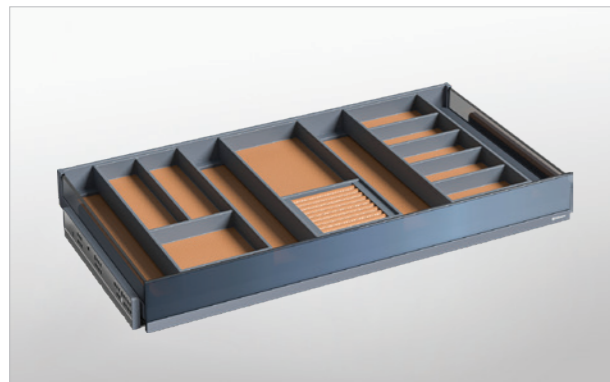

WS4160.TUB

Unihopper®

Venka2 Series

جا کفشی چرمی ریلی
داخل کمد لباس
با بدنه LED ، دارای آرام بند
Grey
Unit Size: 600 - 900

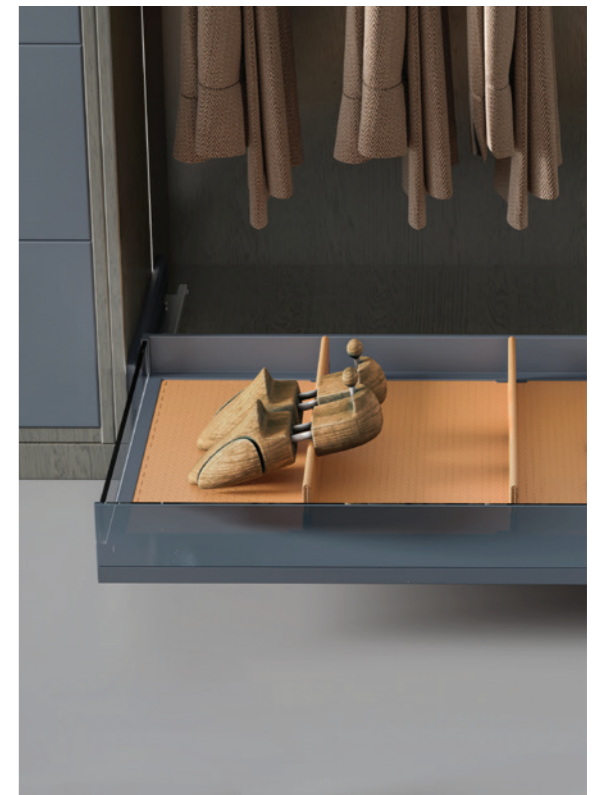
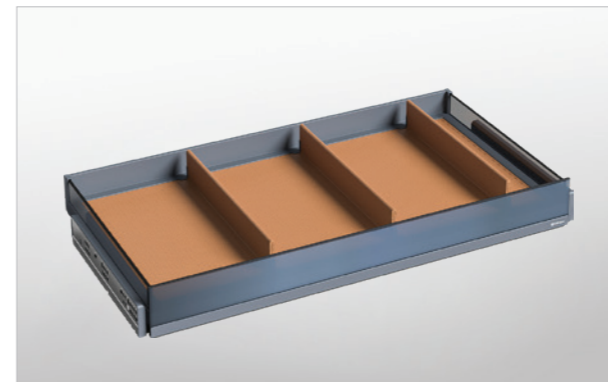

WS4161.TUB

Unihopper®

Venka2 Series

جای شلوار چرمی ریلی
داخل کمد لباس
با بدنه LED ، دارای آرام بند
Grey
Unit Size: 600 - 900



WSR5.TUB میله بار جا شلواری
Grey

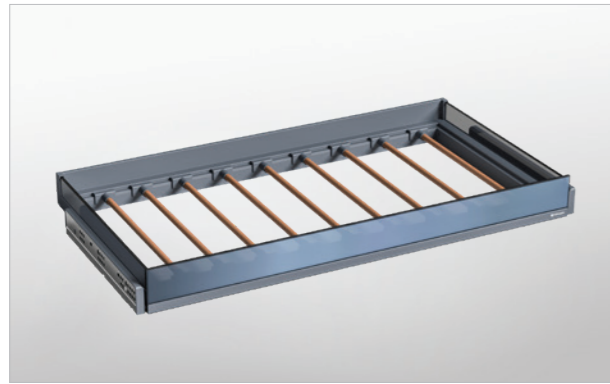

WS4166.TUB

Unihopper®

Venka2 Series

باکس چرمی ریلی چند منظوره
داخل کمد لباس
با بدنه LED ، دارای آرام بند
Grey
Unit Size: 600 - 900

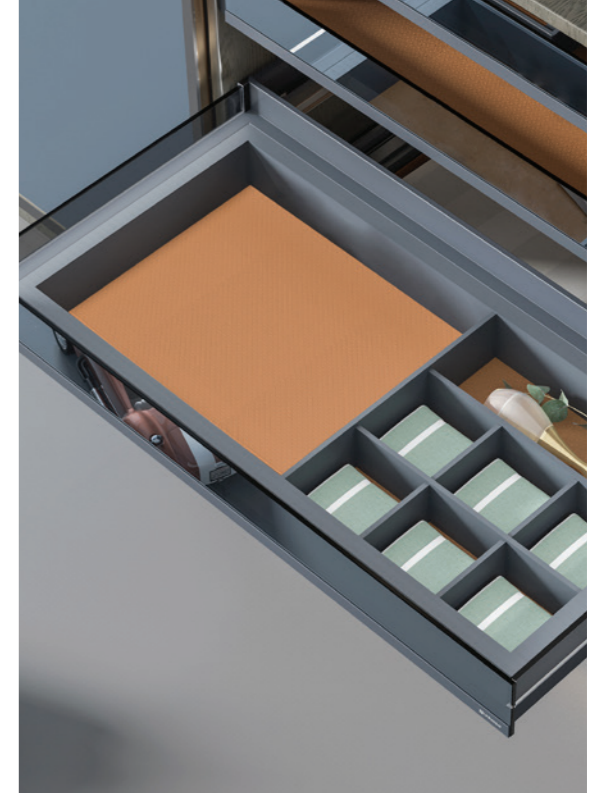
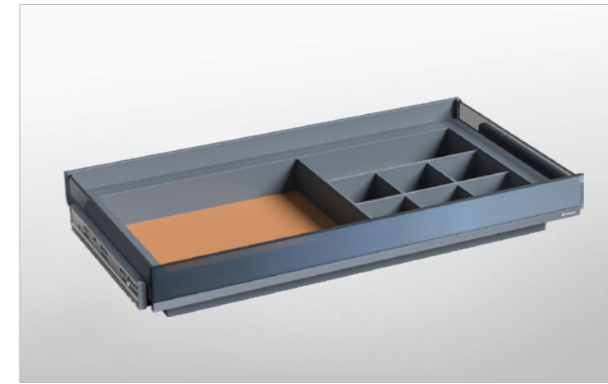

WS4162.TUB

Unihopper®

Venka2 Series

باکس چرمی ریلی
داخل کمد لباس
با بدنه LED ، دارای آرام بند
Grey
Unit Size: 600 - 900

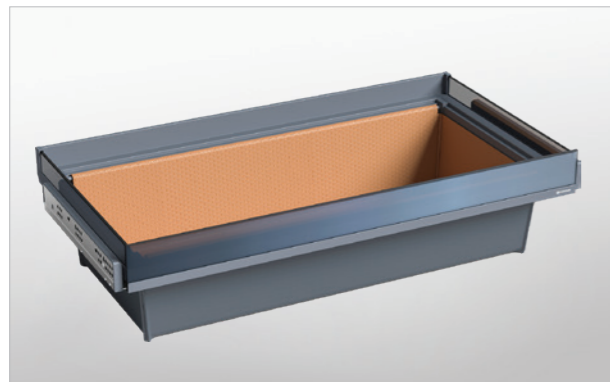

WS 4153

Unihopper®

Coka Series

جای کمر بند و کروات و زیورکلات ریلی
داخل کمد لباس
دارای آرام بند
MINK
Unit Size: 600 - 900



WS 4154

Unihopper

Coka Series
طبقه کشویی ریلی
داخل کمد لباس
دارای آرام بند
MINK
Unit Size: 600 - 900



WS 4157

Unihopper

Coka Series
جای شلوار ریلی داخل کمد لباس
دارای آرام بند
MINK
Unit Size: 600 - 900



WSR4.MK | میله‌بار جا شلوازی
MINK



WS 4155

Unihopper

Coka Series
جا کفشی ریلی
داخل کمد لباس
دارای آرام بند
MINK
Unit Size: 600 - 900



WS 4140

Unihopper

Naka Wood Series
جای کمر بند و کروات و زیور آلات
مخمل ریلی
با فرانت چوب
قابل رگلاژ آرام بند
MCA
Unit Size: 600 - 900



WS 4141

Unihopper

Naka Wood Series
سبد حصیری ریلی داخل کمد لباس
با فرانت چوب
قابل رگلاژ آرام بند
MCA
Unit Size: 600 - 900



WS 4143

Unihopper

Naka Wood Series
جای شلوار ریلی داخل کمد لباس
با فرانت چوب
قابل رگلاژ آرام بند
MCA
Unit Size: 600 - 900



WSR3.MCA | میله بار جا شلواری
MCA



WS 4142

Unihopper

Naka Wood Series
طبقه کشویی فلزی ریلی
داخل کمد لباس
با فرانت چوب
قابل رگلاژ آرام بند
MCA
Unit Size: 600 - 900



WS 4144

Unihopper

Naka Wood Series
جاکفشی فلزی ریلی با صفحه مشبک
داخل کمد لباس
با فرانت چوب
قابل رگلاژ آرام بند
MCA
Unit Size: 600 - 900



WS 4140G

Unihopper®

Naka Glass Series
 جای کمریند و کروات
 و زیور آلات مخمل ریلی
 با فرانت شیشه
 قابل رگلاژ آرام بند
 MCA
 Unit Size: 600 - 900



WS 4142G

Unihopper®

Naka Glass Series
 طبقه کشویی فلزی ریلی
 داخل کمد لباس
 با فرانت شیشه
 قابل رگلاژ آرام بند
 MCA
 Unit Size: 600 - 900



WS 4141G

Unihopper®

Naka Glass Series
 سبد حصیری ریلی
 داخل کمد لباس
 با فرانت شیشه
 قابل رگلاژ آرام بند
 MCA
 Unit Size: 600 - 900



WS 4143G

Unihopper®

Naka Glass Series
 جای شلوار ریلی
 داخل کمد لباس
 با فرانت شیشه
 قابل رگلاژ آرام بند
 MCA
 Unit Size: 600 - 900



WSR3.MCA | میله بار جا شلوازی
 MCA



WS 4144G

Unihopper

Naka Glass Series
جا کفشی فلزی ریلی
با صفحه مشبک
داخل کمد لباس
با فرانت شیشه
قابل رگلاژ آرام بند
MCA
Unit Size: 600 - 900



WS 4117L

Unihopper

Mocca Series
جای کمر بند ، کروات و زیور آلات
چرم ریلی
قابل رگلاژ آرام بند
MCA
Unit Size : 600~650 -
900~950



WS 4117

Unihopper

Mocca Series
جای کمر بند ، کروات و زیور آلات
مخمل ریلی
قابل رگلاژ آرام بند
MCA
Unit Size: 600~650 - 900~950



WS 4118

Unihopper

Mocca Series
جای کمر بند ، کروات
و زیور آلات ریلی باکس دار
قابل رگلاژ آرام بند
MCA
Unit Size: 900~950



WS 4119

Unihopper

Mocca Series

سبد حصیری ریلی
داخل کمد لباس
قابل رگلاژ آرام بند
MCA

Unit Size: 600~650 - 900~950

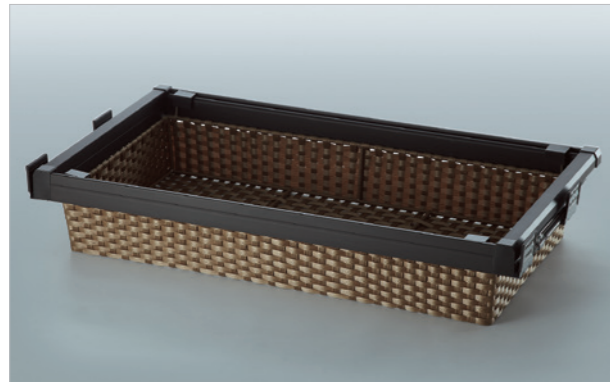

WS 4122

Unihopper

Mocca Series

جای شلوار ریلی داخل کمد لباس
قابل رگلاژ آرام بند
MCA
Unit Size : 600~650 - 900~950

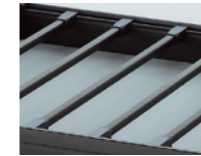

WSR 1.MCA | میله بار جا شلواری
MCA



WS 4120

Unihopper

Mocca Series

طبقه فلزی ریلی داخل کمد لباس
قابل رگلاژ آرام بند
MCA

Unit Size: 600~650 - 900~950



WS 4123

Unihopper

Mocca Series

جای شلوار ریلی همراه با جای
زیورآلات داخل کمد لباس
قابل رگلاژ آرام بند
MCA

Unit Size: 600~650 - 900~950



WS 4126

Unihopper

Mocca Series
جا کفشی فلزی ریلی
با صفحه مشبک داخل کمد لباس
قابل رگلاژ آرام بند
MCA
Unit Size: 600~650 - 900~950



WS 4128

Unihopper

Mocca Series
جای البسه ریلی با دیواره شیشه ای
داخل کمد لباس
دارای آرام بند
MCA
Unit Size: 600~900

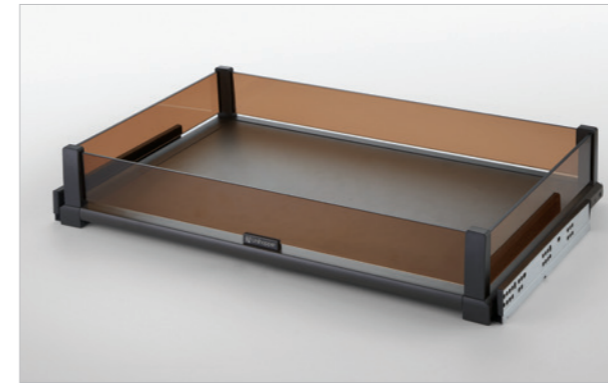

WS 4127

Unihopper

Mocca Series
جا کفشی ریلی مفتولی
داخل کمد لباس
قابل رگلاژ آرام بند
MCA
Unit Size: 600~650 - 900~950



WS 4183

Unihopper

Monika Series
طبقه کشویی ریلی
داخل کمد لباس
قابل رگلاژ آرام بند
Gun Grey
Unit Size: 600~900

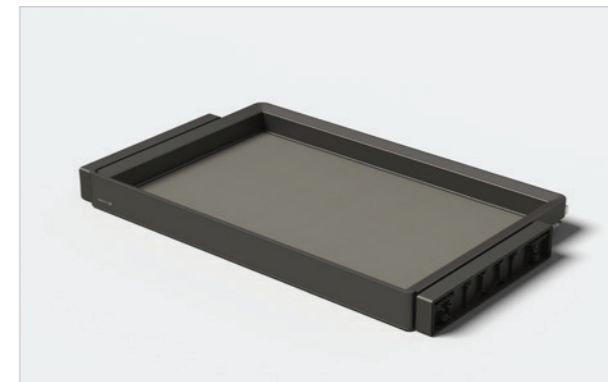

WS 4184

Unihopper

Monika Series
جای اکسسوری ریلی
داخل کمد لباس
قابل رگلاژ، آرام بند
Gun Grey
Unit Size: 600 - 900



WS 4186

Unihopper

Monika Series
کشوی نظم دهنده ریلی
داخل کمد لباس
قابل رگلاژ، آرام بند
Gun Grey
Unit Size: 600 - 900

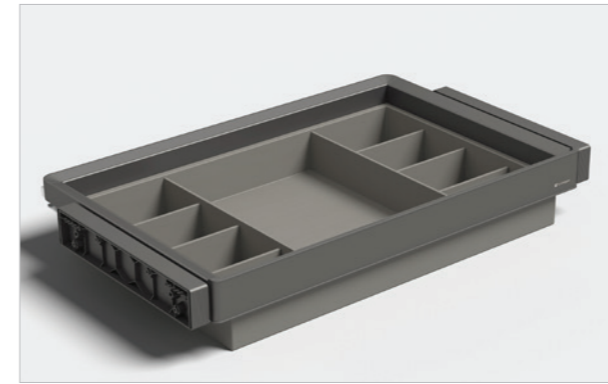

WS 4185

Unihopper

Monika Series
جای شلوار ریلی
داخل کمد لباس
قابل رگلاژ، آرام بند
Gun Grey
Unit Size: 600 - 900



WS 4187

Unihopper

Monika Series
باکس ریلی
داخل کمد لباس
قابل رگلاژ، آرام بند
Gun Grey
Unit Size: 600 - 900

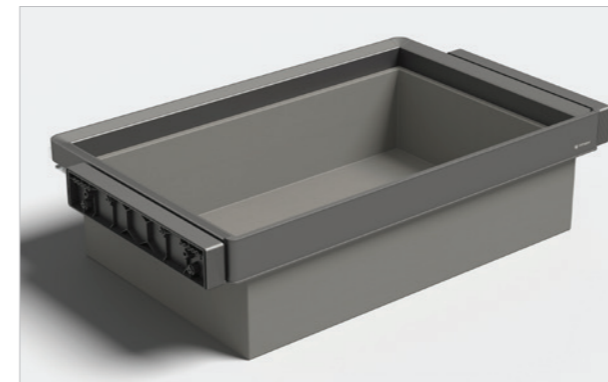

WS 4189

Unihopper®

Monika Series
جا کفشی ریلی
داخل کمد لباس
قابل رگلاژ، آرام بند
Gun Grey
Unit Size: 600 - 900

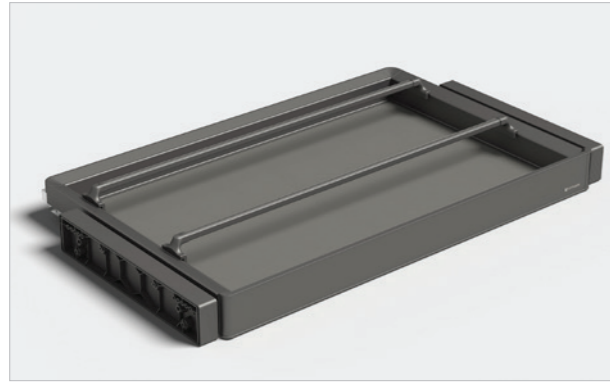

WS 3104

Unihopper®

Mocca Series
آینه ریلی کمدهای LED دار
دارای ریل آرام بند
MCA
Size: D:430 - W:60 - H:1050
Unit > 250mm



WS 3103

Unihopper®

Mocca Series
آینه ریلی کمدهای
همراه با جای زیورآلات
دارای ریل آرام بند
MCA
Size: D:415 - W:170 - H:1130
Unit > 250mm



WS 4307

Unihopper®

Mocca Series
رگال سقفی ریلی
داخل کمد لباس
دارای ریل آرام بند
MCA
Size: D:445 - W:160 - H:85



WS 4310

Unihopper

Mocca Series
جا کرواتى ریلی داخل کمد لباس
دارای ریل آرام بند
MCA
Size: D:445 - W:170 - H:85



WS 4138

Unihopper

Safty Box ریلی دیجیتالی
با قابلیت رمزگذاری و اثر انگشت
MCA
Size: D:400 - W:560 - H:150



WS 4518 G

Unihopper

جا کفشی گردان 8 طبقه
MCA , Unit: 800
Size: D:365 - W:700 -
H:1360~1650



WS 4518 K

Unihopper

جا کفشی گردان 12 طبقه
MCA , Unit: 800
Size: D:365 - W:700 -
H:1920~2110

8007

میز اتو تاشو گردان ریلی داخل کمد
به همراه ریل آرام بازشو و آرام بند
D: 440 - W: 300 - H: 138
Unit: D: 480 - W: 400 - H: 150



8008 | میز اتو تاشو گردان همراه با باکس اتو
Size: D:445 - W:293 - H:210
Unit: D:500 - W:400 - H:230

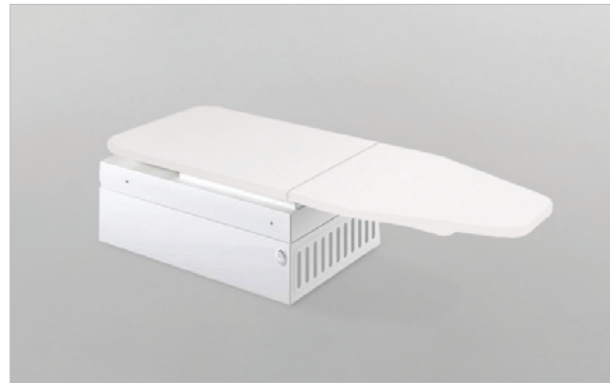

8006 | جا شلواری ریلی سقفی
Color: MCA
Size: D:460 - W:340 - H:155
Unit: 600

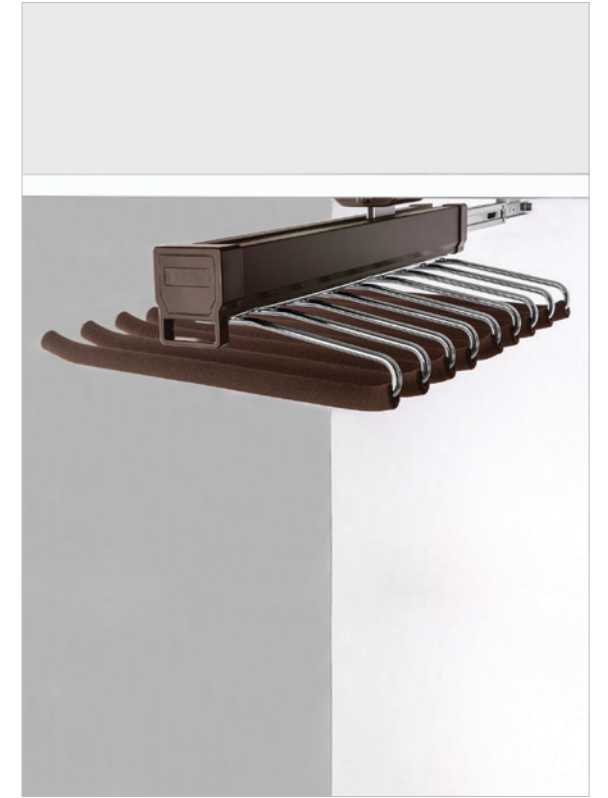

8011 | میز اتوریلی ایستاده
Size: D:350 - W:150 - H:1320
Unit: D:400 - W:200 - H:1800



8018 | جا شلوار سقفی ریلی 1 طرفه
سری Space
Color:MCA
Size: D:425 - W:350 - H:145
Unit: 400



8020

جا شلوار سقفی ریلی 2 طرفه
 سری Space
 Color:MCA
 Size: D:425 - W:640 - H:137
 Unit: 700



8028

رگال سقفی ریلی داخل کمد لباس
 سری Space
 عمق 45
 Color:MCA
 Size: D:425 - W:54 - H:137
 Unit: 450



8026

رگال سقفی ریلی داخل کمد لباس
 سری Space
 عمق 30
 Color:MCA
 Size: D:275 - W:54 - H:110
 Unit: 450



8048

رگال سقفی داخل کمد لباس
 Color: Black
 Size: 28-33-38-43-48



8016

رگال آسانسوری لباس
قابل رگلاژ آرام بند
MCA-SV
Loading Capacity: 10kg
Unit Size: 635~868 - 865~1160



لیفت برقی رگال آسانسوری لباس به همراه Voice Control
Color: Dark Grey
Loading Capacity: 15kg

- 8042 | Size: D:143 - W:(564-764) - H:823
Unit: 600~800
- 8044 | Size: D:143 - W:(764-964) - H:823
Unit: 800~1000
- 8046 | Size: D:143 - W:(964-1164) - H:823
Unit: 1000~1200



رگال آسانسوری سری Space
Color: MCA-BEIGE
Loading Capacity: 10kg

- 8030 | Size: D:140 - W:(564-764) - H:808
Unit: 600~800
- 8031 | Size: D:140 - W:(764-964) - H:808
Unit: 800~1000
- 8032 | Size: D:140 - W:(964-1164) - H:808
Unit: 1000~1200



MCA

BEIGE



8022 | جای البسه و کفش 2 طبقه ریل از پهلو
Color:MCA
Size: D:410 - W:322 - H:481 Unit: 450

8024 | جای البسه و کفش 3 طبقه ریل از پهلو
Color:MCA
Size: D:410 - W:322 - H:766 Unit: 450



باکس چرمی داخل کمد لباس با پوشش داخلی مخمل

8036 | L: 362 - W: 268 - H: 169

8038 | L: 412 - W: 308 - H: 194

8040 | L: 502 - W: 358 - H: 234



8034 | مکانیزم ریلی کف و سقف
جهت باکس متحرک
تحمل وزن 80kg
Length: 420



CAMEL



BONEY

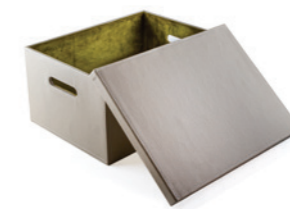

GREY

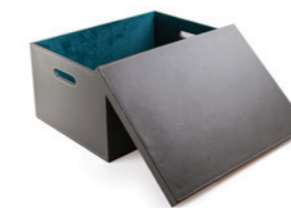

MOCCA





Cabinet Accessories

WB1208S.GG

Mona Series

سوپرتاندوم یخچالی شیشه‌ای
Gun Grey

- کف دایموند
- جهت جلوگیری از لیز خوردن
- نانو کوتینگ (رنگ دو پوشش)
- ریل آرام‌بند

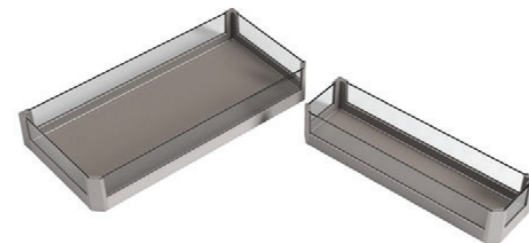
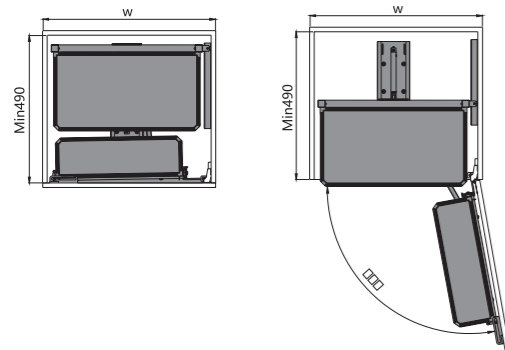

Code	Cabinet Width T (MM)	W*D*H (MM) with Slides	Layer	
1208.450.2	450	410x490x605	2	1
1208.600.2	600	560x490x605	2	1
1208.450.4	450	410x490x1110	4	1
1208.600.4	600	560x490x1110	4	1
1208.450.6	450	410x490x1710	6	1
1208.600.6	600	560x490x1710	6	1

WB1205S.GG

Mona Series

سوپر ایستاده کم‌دی شیشه‌ای
Gun Grey

- کف دایموند
- جهت جلوگیری از لیز خوردن
- نانو کوتینگ (رنگ دو پوشش)
- ریل آرام‌بند

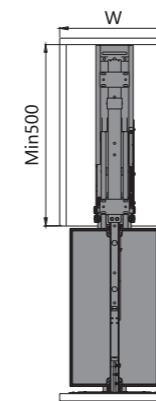

Code	Cabinet Width T (MM)	W*D*H (MM) with Slides	Layer	
1205.200.5	200	144x500x(1650-1950)	5	1
1205.300.5	300	245x500x(1650-1950)	5	1
1205.400.5	400	345x500x(1650-1950)	5	1
1205.200.6	200	144x500x(1970-2270)	6	1
1205.300.6	300	245x500x(1970-2270)	6	1
1205.400.6	400	345x500x(1970-2270)	6	1

WB2396S.GG

Mona Series
سوپرچند منظوره شیشه‌ای
Gun Grey

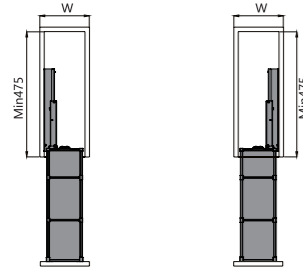

- کف دایموند
- جهت جلوگیری از لیز خوردن
- نانو کوتینگ (رنگ دو پوششده)
- ریل آرام‌بند



Code	Cabinet Width T (MM)	W*D*H (MM) with Slides	
2396-R.200	200	156x462x573	1
2396-L.200	200	156x462x573	1

WB2106S.GG

Mona Series
مجیک گرزر شیشه‌ای
Gun Grey



- کف دایموند
- جهت جلوگیری از لیز خوردن
- نانو کوتینگ (رنگ دو پوششده)
- ریل آرام‌بند



Code	Cabinet Width T (MM)	W*D*H (MM) with Slides	
2106-L	900	(860-968)x(500-550)x530	1
2106-R	900	(860-968)x(500-550)x530	1

WB2441S.GG

Mona Series
سوپرچند منظوره شیشه‌ای
Gun Grey

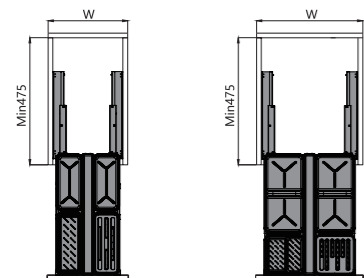

- کف دایموند
- جهت جلوگیری از لیز خوردن
- نانو کوتینگ (رنگ دو پوششده)
- ریل آرام‌بند



Code	Cabinet Width T (MM)	W*D*H (MM) with Slides	
2441-300	300	264x462x516	1
2441.350	350	314x462x516	1
2441-400	400	264x462x516	1
2441.450	450	314x462x516	1

WB3312S.GG

Mona Series
سوپر آسانسوری شیشه‌ای
Gun Grey

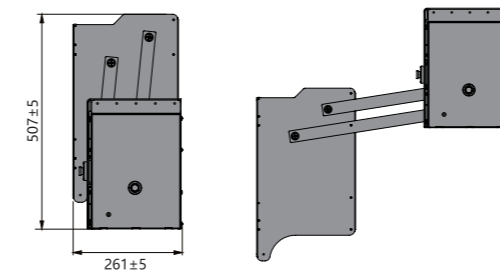

- کف دایموند
- جهت جلوگیری از لیز خوردن
- نانو کوتینگ (رنگ دو پوششده)
- ریل آرام‌بند



Code	Cabinet Width T (MM)	W*D*H (MM) with Slides	
3312-900	900	864x261x507	1

WB 1208

Unihopper

سوپر تاندوم یخچالی
Color: Dark Grey

- کف دایموند
- جهت جلوگیری از لیز خوردن
- نانو کوتینگ (زنگ دو پوششده)
- ریل آرام بند

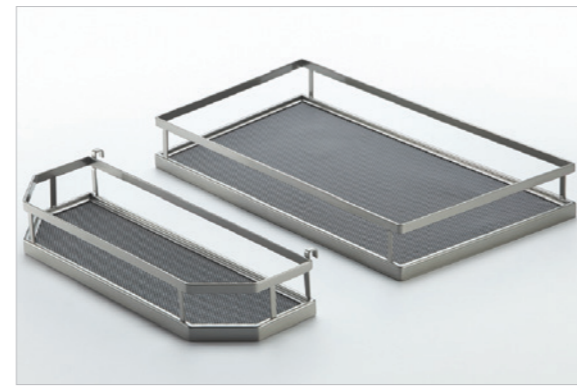
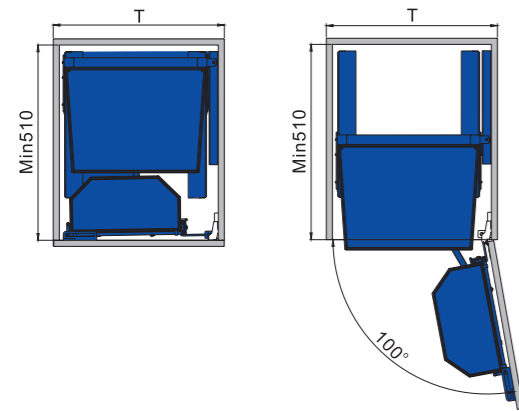

Code	Cabinet Width T (MM)	W*D*H (MM) with Slides	Layer	
1208.450.2	450	410×500×465	2	1
1208.600.2	600	560×500×465	2	1
1208.450.3	450	410×500×880	3	1
1208.600.3	600	560×500×880	3	1
1208.450.4	450	410×500×1200	4	1
1208.600.4	600	560×500×1200	4	1
1208.450.5	450	410×500×1480	5	1
1208.600.5	600	560×500×1480	5	1
1208.450.6	450	410×500×1700	6	1
1208.600.6	600	560×500×1700	6	1

WB 1205

Unihopper

سوپر ایستاده کمدی
Color: Dark Grey

- کف دایموند
- جهت جلوگیری از لیز خوردن
- نانو کوتینگ (زنگ دو پوششده)
- ریل آرام بند

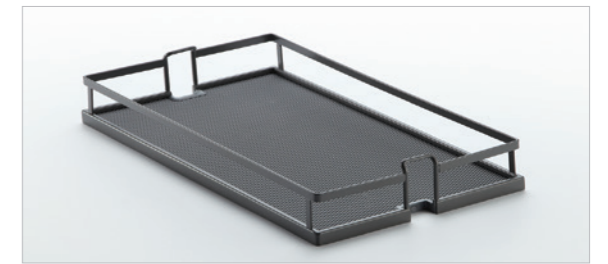
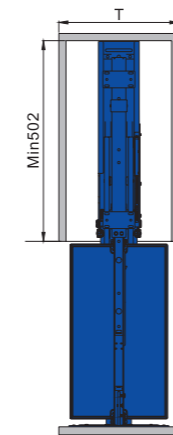

Code	Cabinet Width T (MM)	W*D*H (MM) with Slides	Layer	
1205.200.4	200	144×500×(1250-1550)	4	1
1205.300.4	300	245×500×(1250-1550)	4	1
1205.400.4	400	345×500×(1250-1550)	4	1
1205.150.5	150	100×500×(1650-1950)	5	1
1205.200.5	200	144×500×(1650-1950)	5	1
1205.250.5	250	194×500×(1650-1950)	5	1
1205.300.5	300	245×500×(1650-1950)	5	1
1205.400.5	400	345×500×(1650-1950)	5	1
1205.150.6	150	100×500×(1970-2270)	6	1
1205.200.6	200	144×500×(1970-2270)	6	1
1205.250.6	250	194×500×(1970-2270)	6	1
1205.300.6	300	245×500×(1970-2270)	6	1
1205.400.6	400	345×500×(1970-2270)	6	1

WB 2106

Unihopper®مجیک گُرنر کابینت زمینی
Color: Dark Grey

- کف دایموند
- جهت جلوگیری از لیز خوردن
- نانو کوتینگ (رنگ دو پوشش)
- ریل آرام بند

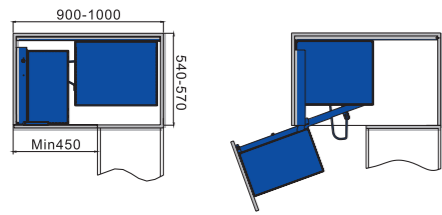

Code	Cabinet Width T (MM)	W*D*H (MM) with Slides	
2106-L	-	(860~968)×(510~560)×530	1
2106-R	-	(860~968)×(510~560)×530	1



WB 2424

Unihopper®سوپر چند منظوره
Color: Dark Grey

- نانو کوتینگ (رنگ دو پوشش)
- ریل آرام بند
- ریل از کف
- جابه جایی سبدها
- فیکسر بطری

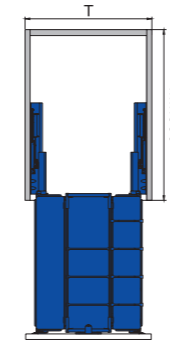

Code	Cabinet Width T (MM)	W*D*H (MM) with Slides	
2424.300	300	268×450×546	1
2424.400	400	368×450×546	1



WB 2207

Unihopper®لمن گُرنر کابینت زمینی
Color: Dark Grey

- کف دایموند
- جهت جلوگیری از لیز خوردن
- نانو کوتینگ (رنگ دو پوشش)
- ریل آرام بند

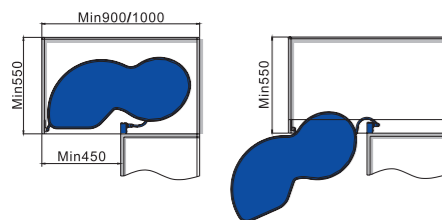

Code	Cabinet Width T (MM)	W*D*H (MM) with Slides	
2207-R	900	825×370×565	1
2207-L	900	825×370×565	1



WB 2335

Unihopper®جای بطری و ادویه زیر صفحه
(2 طبقه)
Color: Dark Grey

- کف دایموند
- جهت جلوگیری از لیز خوردن
- نانو کوتینگ (رنگ دو پوشش)
- ریل آرام بند
- ریل از پهلو
- فیکسر بطری

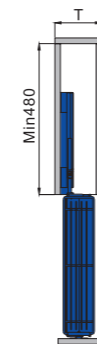

Code	Cabinet Width T (MM)	W*D*H (MM) with Slides	
2335-R.150	150	108×465×550	1
2335-L.150	150	108×465×550	1



WB 2348 A

Unihopper

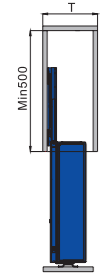

جای بطری و ادویه زیر صفحه
(2 طبقه)
Color: Dark Grey

- کف دایموند
- جهت جلوگیری از لیز خوردن
- نانو کوتینگ
- (رنگ دو پوشش)
- ریل آرامبند
- ریل از پهلوی



Code	Cabinet Width T (MM)	W*D*H (MM) with Slides	
2348-A-R.200	200	152x490x585	1
2348-A-L.200	200	152x490x585	1
2348-A-R.250	250	202x490x585	1
2348-A-L.250	250	202x490x585	1
2348-A-R.300	300	252x490x585	1
2348-A-L.300	300	252x490x585	1

WB 2348 B

Unihopper

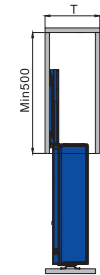

جای بطری و ادویه زیر صفحه
(3 طبقه)
Color: Dark Grey

- کف دایموند
- جهت جلوگیری از لیز خوردن
- نانو کوتینگ
- (رنگ دو پوشش)
- ریل آرامبند
- ریل از پهلوی



Code	Cabinet Width T (MM)	W*D*H (MM) with Slides	
2348-B-R.200	200	152x490x585	1
2348-B-L.200	200	152x490x585	1
2348-B-R.250	250	202x490x585	1
2348-B-L.250	250	202x490x585	1
2348-B-R.300	300	252x490x585	1
2348-B-L.300	300	252x490x585	1



9003 | سطل 2 قلو ریلی آرام بند
حجم 26 لیتر
Unit: 400
2x13 L

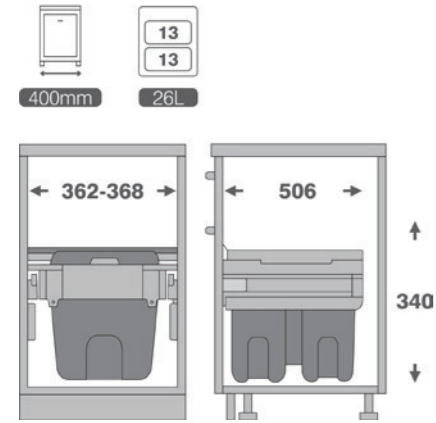

9005 | سطل 1 قلو ریلی آرام بند
حجم 35 لیتر
Unit: 400
35 L

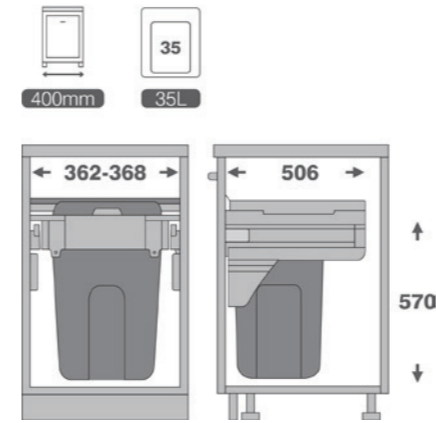

9004 | سطل 2 قلو ریلی آرام بند
حجم 36 لیتر
Unit: 400
2x18 L

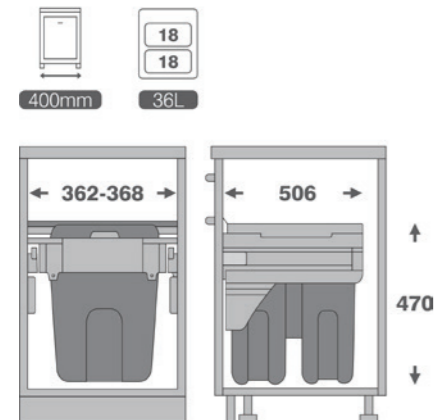

9006 | سطل 2 قلو ریلی آرام بند
حجم 70 لیتر
Unit: 600
2x35 L

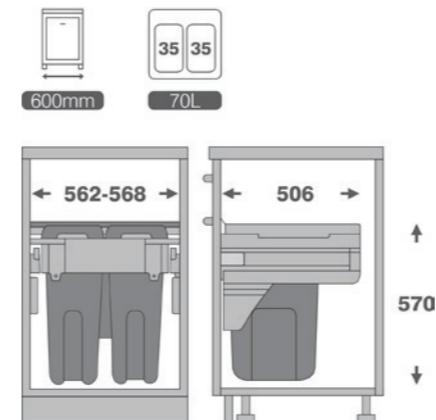

9030 | سطل داشبوردی آرام بند
حجم 35 لیتر
Unit : 450
35 L

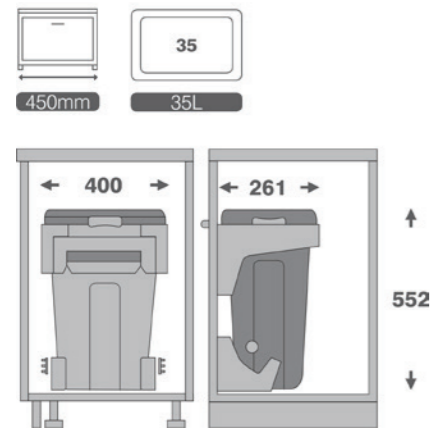

9128 | سطل 2 قلو ریلی نصب ازکف
دارای آرام بند
حجم 40 لیتر
Unit: 400
2x20 L

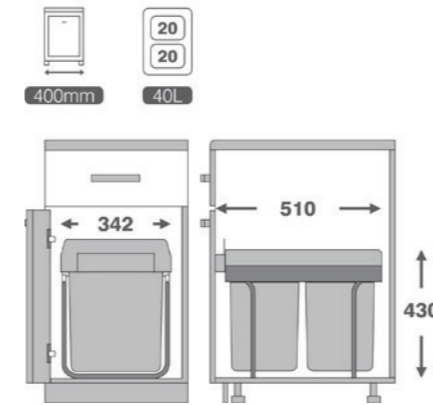

9034 | سطل 1 قلو زیر سینکی آرام بند
حجم 20 لیتر
Unit: 300
20 L

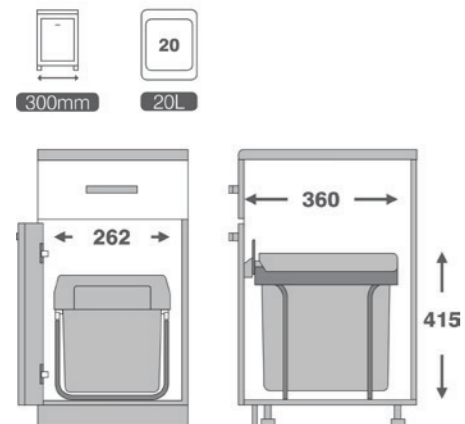

9130 | سطل گرد زیر سینک با
قابلیت نصب روی درب
حجم 14 لیتر
14 L



9036 | سطل 2 قلو مدل Easy Fit
حجم 35 لیتر
Unit: 600
15 L+20 L

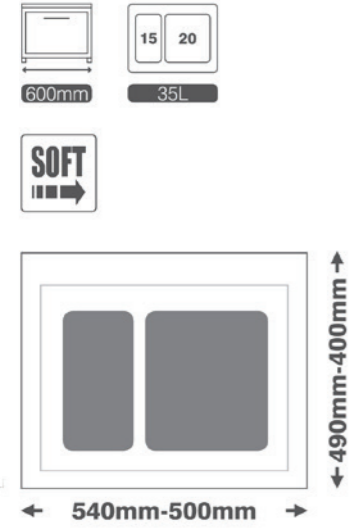

9007 | سطل 2 قلو ریلی آرام بند
Max Bin
حجم 74 لیتر
Unit: 450
2×37 L

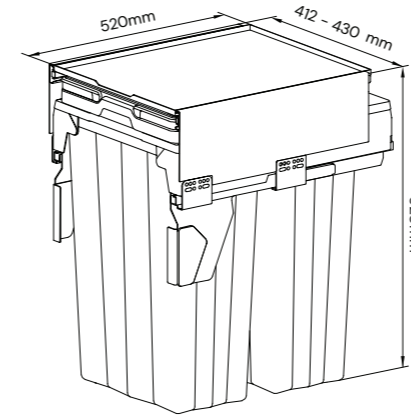

9038 | سطل 3 قلو مدل Easy Fit
حجم 55 لیتر
Unit: 900
15 L + 2×20 L

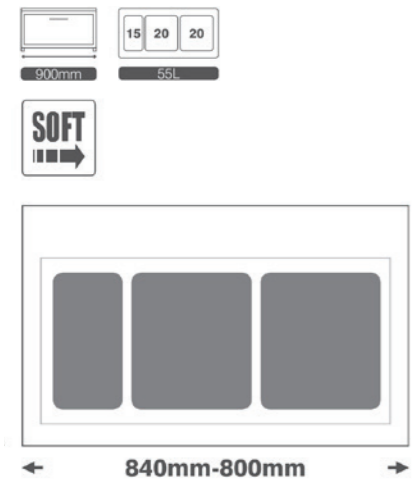

9018 | سطل 2 قلو ریلی آرام بند
Max Bin
حجم 32 لیتر
Unit: 300
2×16 L

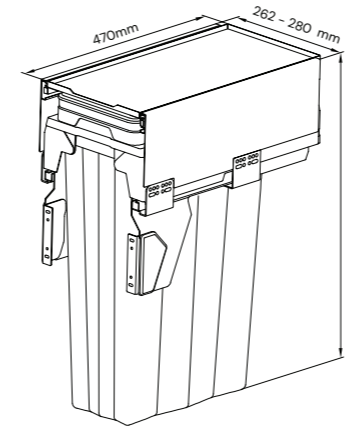

9020 | سطل 2 قلو ریلی آرام بند
Max Bin
حجم 62 لیتر
Unit: 400
2×31 L

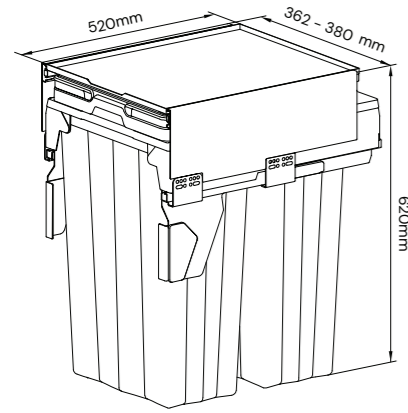

9174 | سطل 1 قلو مدل
به همراه سبد کیسه زباله
حجم 20 لیتر
Unit: 350
20 L

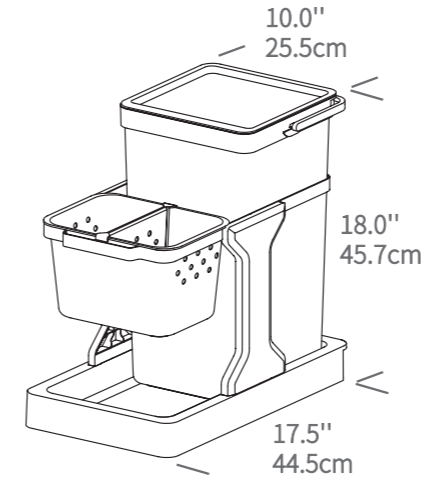

9022 | سطل 4 قلو ریلی آرام بند
Max Bin
حجم 94 لیتر
Unit: 600
2×31 L + 2×16 L

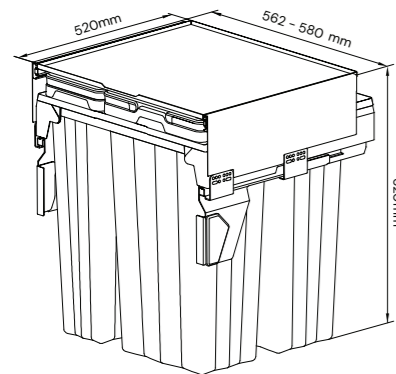

9176 | سطل 2 قلو زیر سینک ریلی
حجم 35 لیتر
Unit: 350
20+15 L

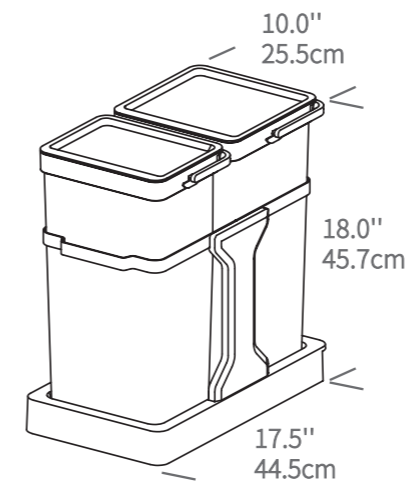

9024

سطل ریل از کف آرام بند
Free Style
حجم 35 لیتر
Unit: 300
35 L

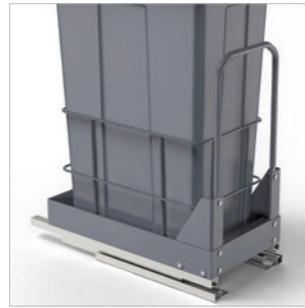
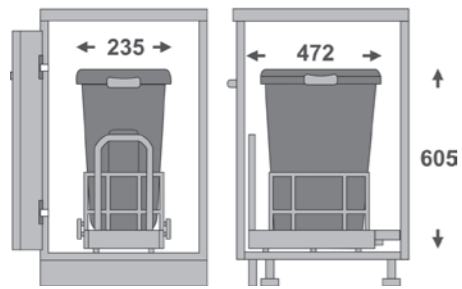
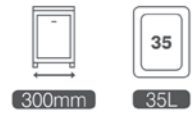

با قابلیت نصب دستگیره
بر روی بدنه



با قابلیت نصب درب بر روی سطل

9028

سطل 2 قلو ریل از کف آرام بند
Free Style
حجم 70 لیتر
Unit: 450
2×35 L

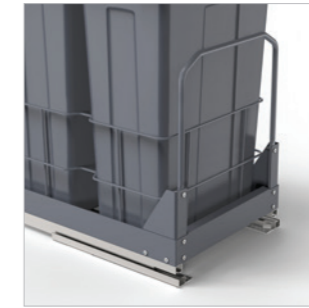
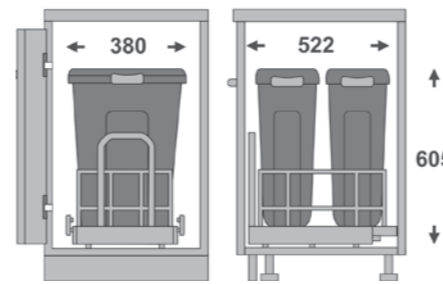
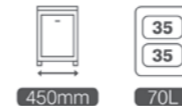

با قابلیت نصب دستگیره
بر روی بدنه



با قابلیت نصب درب بر روی سطل

9026

سطل 2 قلو ریل از کف آرام بند
Free Style
حجم 54 لیتر
Unit: 400
2×27 L

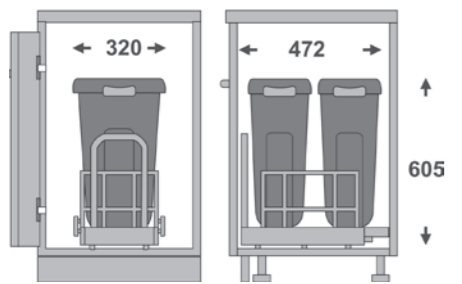
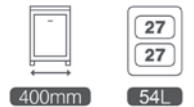

با قابلیت نصب دستگیره
بر روی بدنه



با قابلیت نصب درب بر روی سطل

9190

سطل 2 قلو ریلی زیر سینک آرام بند
حجم 30 لیتر
Unit: 400
2×15 L

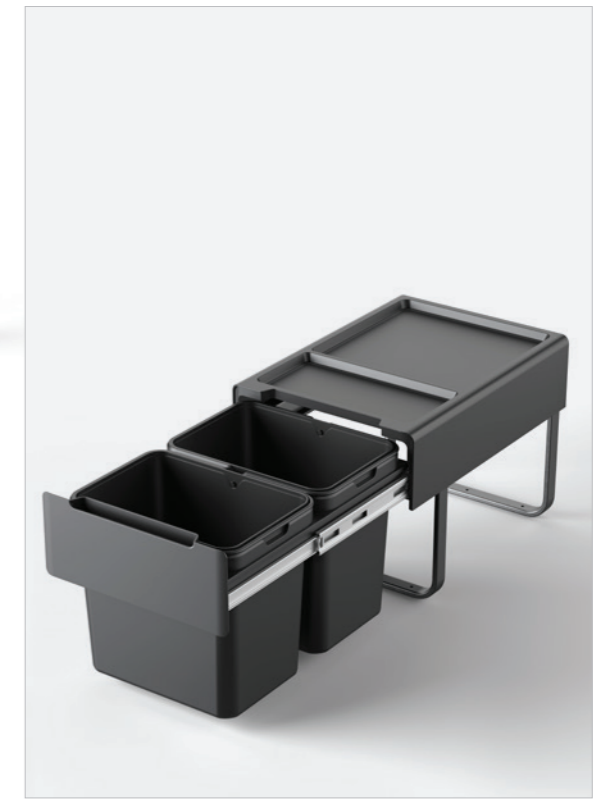
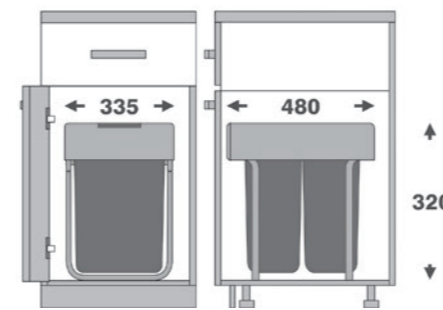

9206

براکت نصب درب
جهت سطل های زیر سینک

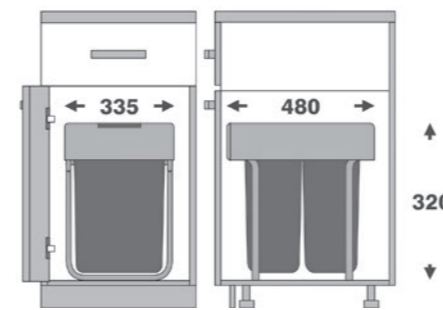

9192 | سطل 2 قلو ریلی زیر سینک آرام بند
حجم 36 لیتر
Unit: 400
2x18 L

9206 | براکت نصب درب
جهت سطل های زیر سینک

H370
18L
18L
36L

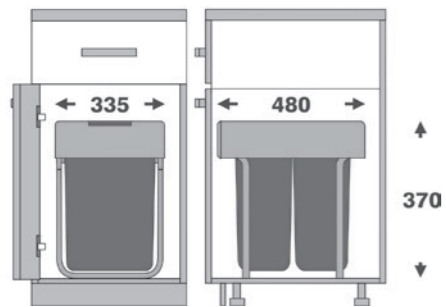

9196 | سطل 2 قلو ریلی زیر سینک آرام بند
حجم 52 لیتر
Unit: 400
2x26 L

9206 | براکت نصب درب
جهت سطل های زیر سینک

H520
26L
26L
52L

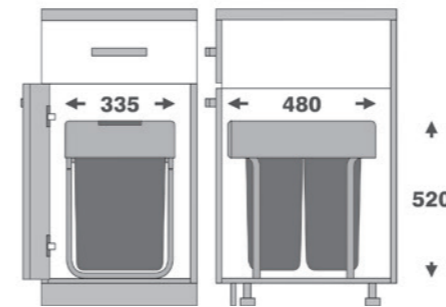

9194 | سطل 2 قلو ریلی زیر سینک آرام بند
حجم 40 لیتر
Unit: 400
2x20 L

9206 | براکت نصب درب
جهت سطل های زیر سینک

H420
20L
20L
40L

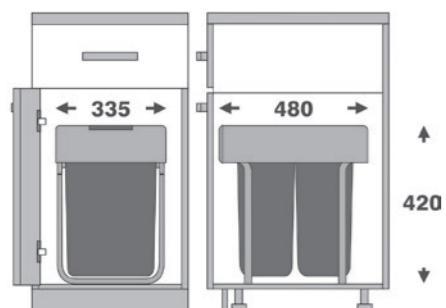

9198 | سطل 2 قلو ریلی زیر سینک آرام بند
حجم 50 لیتر
Unit: 450
2x25 L

9206 | براکت نصب درب
جهت سطل های زیر سینک

H420
25L
25L
50L

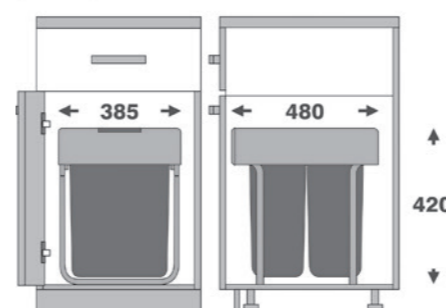

9204 | سطل تک مخزنه زیر سینک ریلی آرام بند
حجم 25 لیتر
Unit: 300
25 L

9206 | براکت نصب درب
جهت سطل های زیر سینک

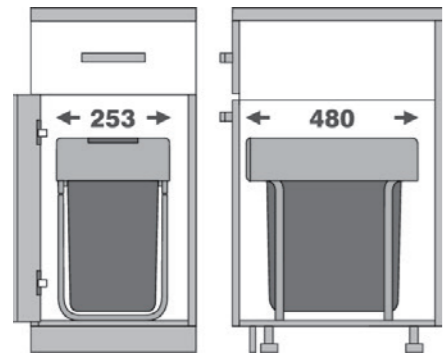

9212 | سطل دو مخزنه نصب از کف ریلی آرام بند
حجم 60 لیتر
Unit: 450
2x30 L

9206 | براکت نصب درب
جهت سطل های زیر سینک

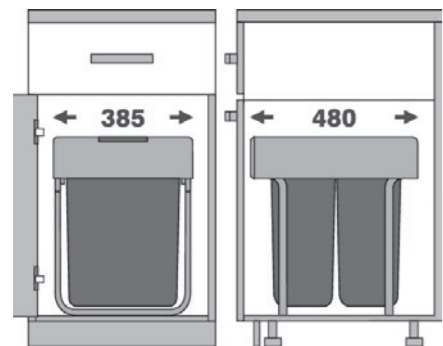

9202 | سطل برنج
حجم 15 لیتر
Unit: 300
15 L



9216 | سطل برنج 5 مخزنه
حجم 25 لیتر
Unit: 300
Color: Black
5x5 L



9214 | سطل برنج 2 قلو ریلی
حجم 15 لیتر
Unit: 300
7/5x2 L



9218 | سطل برنج 2 مخزنه
حجم 10 لیتر
Unit: 200
Color: Black
5x2 L





9150 | سبد البسه چرک ریلی آرام بند
با قابلیت نصب روی درب
Unit: 400
35 L

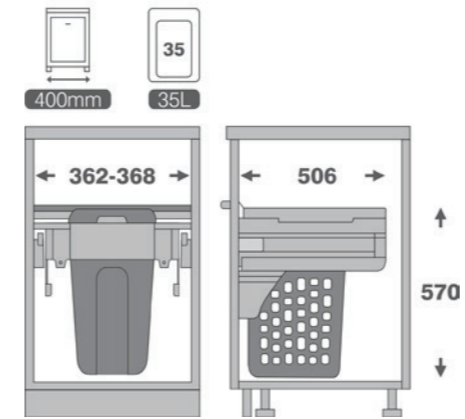

9151 | سبد البسه چرک ریلی آرام بند
با قابلیت نصب روی درب
Unit: 450
48 L

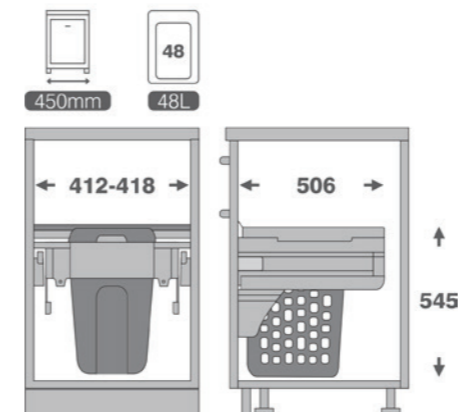

9152 سبد البسه چرک ریلی آرام بند 2 قلو
با قابلیت نصب روی درب
Unit: 600
2x35 L

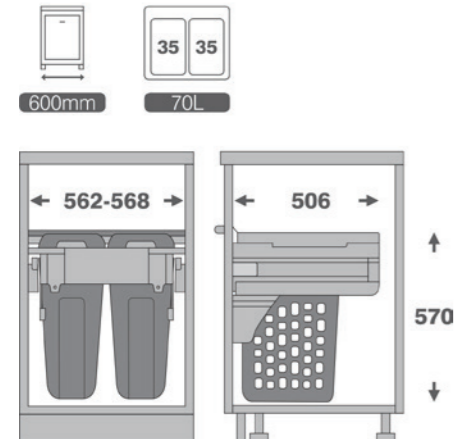

9154 سبد البسه چرک کف ریل آرام بند
با قابلیت نصب روی درب
Unit: 400
48 L

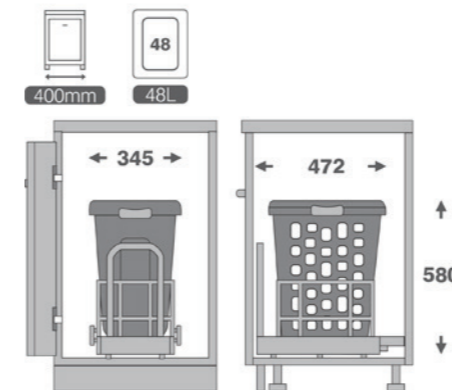

9153 سبد البسه چرک کف ریل آرام بند
با قابلیت نصب روی درب
Unit : 300
35 L

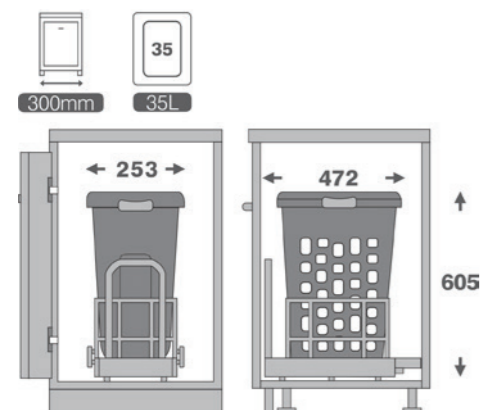

9155 سبد البسه چرک کف ریل آرام بند 2 قلو
با قابلیت نصب روی درب
Unit: 450
2x35 L

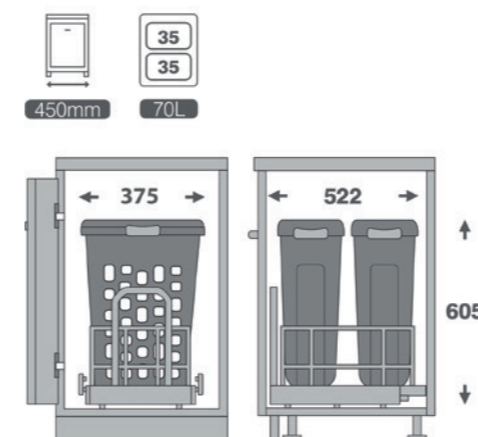

9156 | سبد البسه چرک مدل شیب دار
Unit: 450
48 L

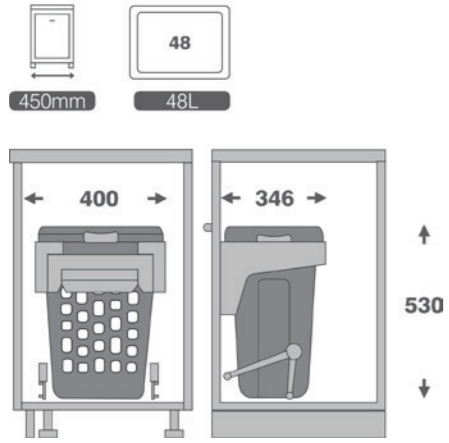

Organizer

- 3101E1 | Square Bar میله بار تقسیم کننده کَشو
Size: 180cm
- 3101E3 | Square Bar کانکشن تقسیم کننده کَشو
- 3101E4 | Square Bar تقسیم کننده وسط کَشو



تقسیم کننده داخل کَشو
Color: Dark Grey

- 3401E1 | Size: H:50 - W:100 - D:474
- 3401E2 | Size: H:50 - W:200 - D:474

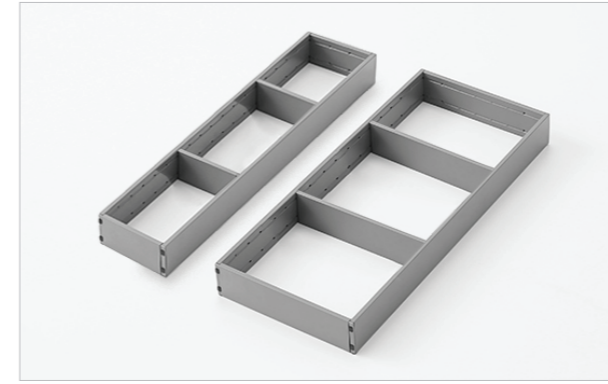

تقسیم کننده داخل کَشو Classical
Magic Box جهت سری
Color: Dark Grey

- 3104E.45 | Size: 450
- 3104E.60 | Size: 600
- 3104E.90 | Size: 900

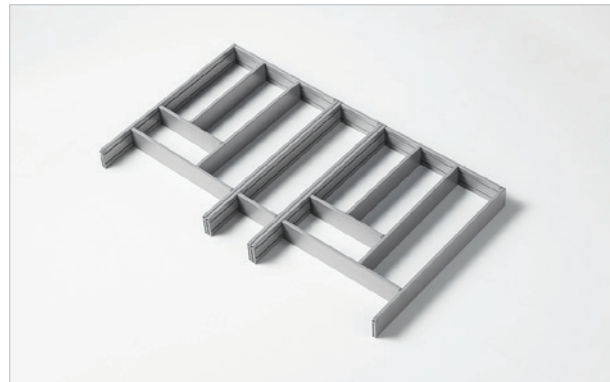

نظم دهنده داخل کَشو
Color: Dark Grey

- 3402E1 | Size: H:100 - W:370 - D:218
- 3402E2 | Size: H:100 - W:270 - D:242



DA 3105



جا قاشق و چنگال
داخل کشو
Model: Slanka
Size: 600 - 900

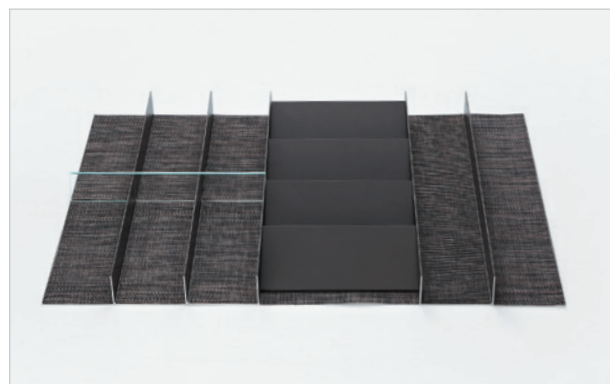

9182

جا قاشق و چنگال داخل کشو
German Style
آنترازیت
Unit: 600

9208

جاگاردی داخل کشو
جهت کدهای 9182 و 9184
Color: Dark Grey

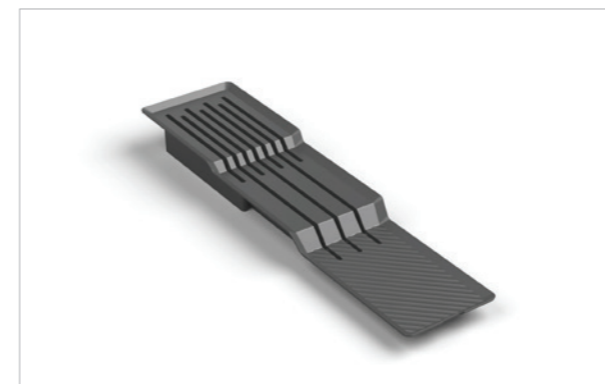

3201



جا قاشق چنگال چوبی
با قابلیت رگلاژ
Color: MCA-WD
Size: 330~565 - 655~1160

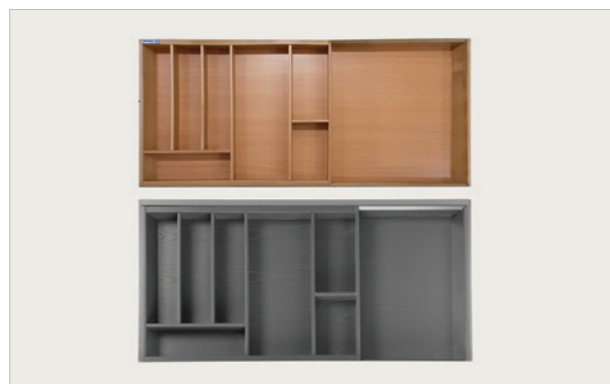

9184

جا قاشق و چنگال داخل کشو
German Style
آنترازیت
Unit: 900

9208

جاگاردی داخل کشو
جهت کدهای 9182 و 9184
Color: Dark Grey

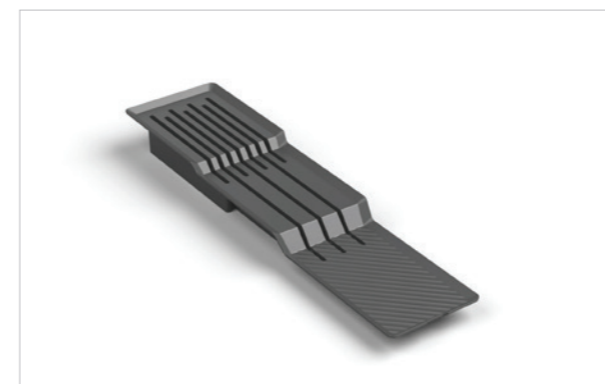

نظم دهنده کابین سرویس بهداشتی
Color: Dark Grey

3406 | Size: L:320-W:110-H:60mm

3407 | Size: L:320-W:210-H:60mm



3408 | نظم دهنده کابین سرویس بهداشتی
Color: Dark Grey
Size: L:320-W:110-H:60mm



9008 | جای قاشق و چنگال داخل کشو
با قابلیت نصب جداکننده قابل تنظیم
Size: 40-45-50-60-70-80-90

9012 | جدا کننده کوچک

9014 | جدا کننده بزرگ



9010 | جای بشقاب داخل کشو
Size: 60-90



9016 | جای قاشق و چنگال داخل کشو استیل
Size: 90



آبچکان یک طبقه
Stainless Steel

9100 | Size: 80

9102 | Size: 90

9104 | Size: 100



9032 | جای قاشق و چنگال داخل کشو
PVC
Size: 45-50-60-70-80-90



آبچکان دو طبقه
Stainless Steel

9108 | Size: 80

9110 | Size: 90

9112 | Size: 100



9114 | جا ظرفی رومیزی دو طبقه
Stainless Steel
Size: 50



9118 | جا ظرفی رومیزی دو طبقه
Stainless Steel
Size: 60



9116 | جا ظرفی رومیزی دو طبقه
همراه جای کارد و قاشق و چنگال
Stainless Steel
Size: 60



9120 | جا ظرفی رومیزی یک طبقه استیل
Size: 60



9162 | آبچکان یک طبقه
Euro Design مدل
Size: 52.5×34.5×33 cm



9166 | جا ظرفی قابل رگلاژ
Stainless Steel
Color: Grey
Product Size: L:28~49.7 - W:20 - H:12.6cm



9164 | آبچکان دو طبقه
Euro Design مدل
Size: 52.5×34.5×38.5 cm



9172 | جا ظرفی قابل رگلاژ
French Design
Stainless Steel
Color: Grey
Product Size: L:40.5~52 - W:32.3 - H:15.4cm



9200

آبچکان کنار سینک
Stainless Steel
Product Size: L:46.5 - W:30 - H:16.8cm



9122

جای قاشق چنگال استنلس استیل
جهت نصب بر روی جا ظرفی



9168

جای قاشق چنگال کنار سینک
Stainless Steel
Product Size: L:18.3-W:9.7-H:15cm



9170

محافظ کف کشو دایموند استایل
عرض 47 / 2
رول 10 متری



9178

جای مایع و اسکاچ کنار سینک
Color: White
Product Size: L:24.8-W:11.6-H:17.3cm



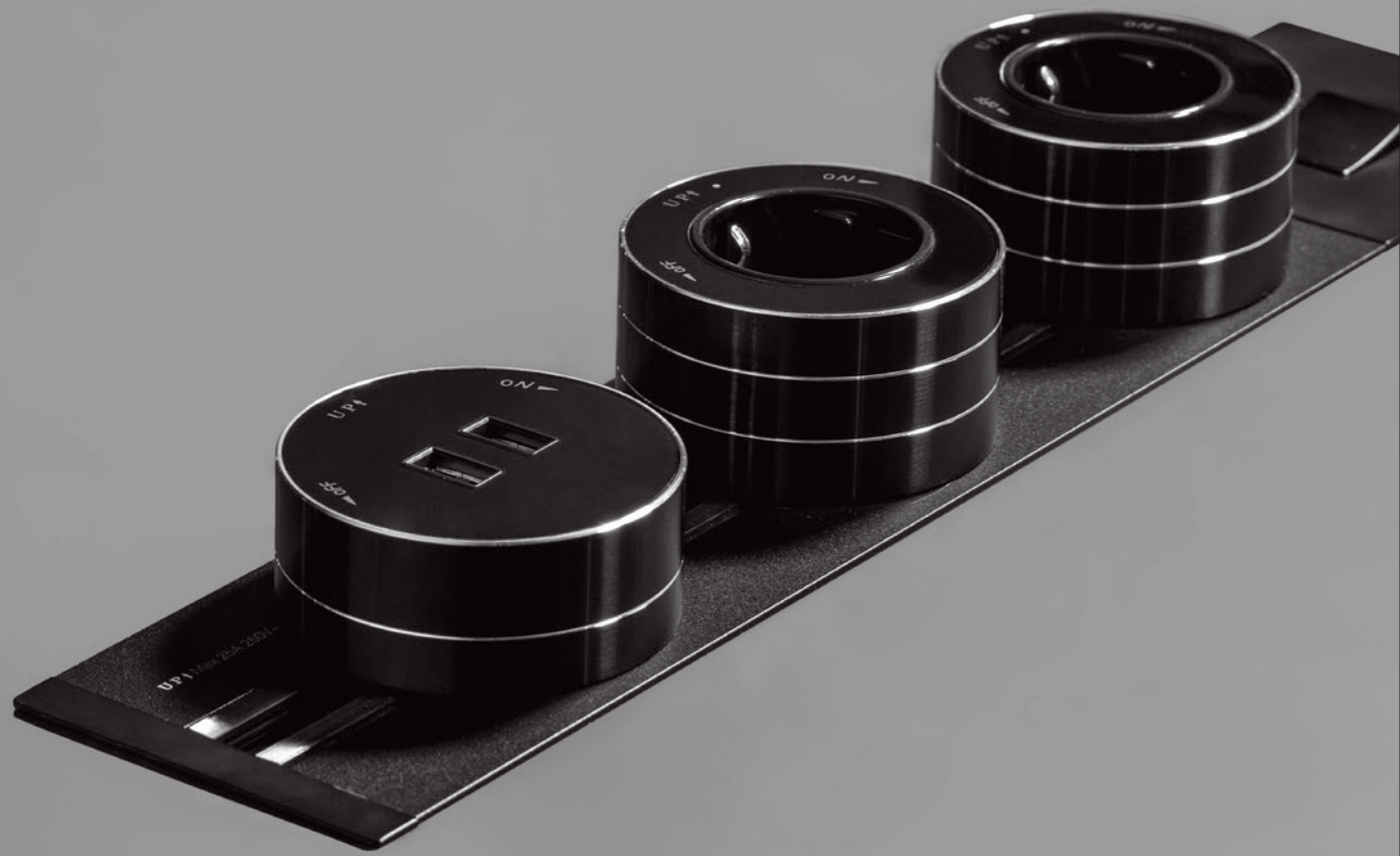

Cabinet Socket



10006

پریز تو کار استیل
Color: Silver

ابعاد محصول:
D:387 - Ø:72
ابعاد برش:
Ø:60

- 3 سوکت برق
- 2 پورت شارژر USB
- محافظ نوسان برق



10016

پریز توکار
Color: Black-Grey-Silver-GP

ابعاد محصول:
L:265 - W:130 - D:70
ابعاد برش:
L:225 - W:110

- 3 سوکت برق
- سیم‌کشی داخلی



10008

پریز تو کار استیل
Color: Silver

ابعاد محصول:
D:390 - Ø:115
ابعاد برش:
Ø:100

- 3 سوکت برق
- 2 پورت شارژر USB
- محافظ نوسان برق



10017

پریز توکار
Color: Black-Grey-Silver-GP

ابعاد محصول:
L:265 - W:130 - D:70
ابعاد برش:
L:225 - W:110

- 2 سوکت برق
- 2 پورت شارژر USB
- سیم‌کشی داخلی



10018

پریز تو کار الکترا
Color: Silverابعاد محصول:
D:260 - Ø:113
ابعاد برش:
Ø:100

- 3 سوکت برق
- محافظ نوسان برق



10022

پریز توکار تاچ
Color: BSN-Blackابعاد محصول:
L:288 - W:111 - D:83
ابعاد برش:
L:274 - W:91

- 3 سوکت برق
- 2 پورت شارژر USB
- سیم‌کشی داخلی



10020

پریز تو کار الکترا
Color: Silverابعاد محصول:
D:300 - Ø:113
ابعاد برش:
Ø:100

- 3 سوکت برق
- 2 پورت شارژر USB
- محافظ نوسان برق



10024

پریز توکار
Color: Black-Grey-Silver-GPابعاد محصول:
L:265 - W:130 - D:70
ابعاد برش:
L:225 - W:110

- 1 پورت VGA
- 1 پورت شبکه Cat-6
- 1 پورت میکروفن
- 2 پورت USB Data
- سیم‌کشی داخلی
- 1 پورت HDMI
- 1 سوکت برق



10026

پریز تو کارآسانسوری تاچ
Color: Black

ابعاد محصول:
D:182 - Ø:145
ابعاد برش:
Ø:120

- 4 سوکت برق
- 2 پورت شارژر USB
- 1 پورت شبکه Cat - 6
- 1 پورت شبکه Cat - 3 (تلفن)
- شارژر WIRELESS



10032

پریز توکار گرد اسمارت
Color: Black-White

ابعاد محصول:
D:75 - Ø:90
ابعاد برش:
Ø:80

- شارژر WIRELESS
- 1 سوکت برق
- امکان تعویض پورت Cat - 6
- 1 پورت شبکه Cat - 6
- 1 پورت شارژر USB
- 1 پورت شارژر Type C
- 1 پورت عبور کابل



10030

پریز تو کار اینزرت
Color: Black-White

- 3 سوکت برق
- 2 پورت شارژر USB
- 1 پورت شبکه Cat - 6
- 1 پورت شبکه Cat - 3
- 1 پورت HDMI
- 1 پورت تلفن
- قابلیت نصب دیواری



10034

پریز توکار گرد سیمپل
Color: Black-White

ابعاد محصول:
D:75 - Ø:70
ابعاد برش:
Ø:60

- 1 سوکت برق
- 1 پورت شارژر USB



10040

پریز توکاررومیزی اداری
Color: Silver

ابعاد محصول:
L: 446 - W: 158 - D: 80
ابعاد برش:
L: 420 - W: 132

- 1 - پورت VGA
- 1 - پورت تلفن
- 1 - پورت میکروفن
- 1 - سیم‌کشی داخلی
- 3 - سوکت برق
- 2 - پورت شبکه Cat - 6
- 2 - پورت شارژر USB
- 1 - پورت USB Data
- 1 - پورت HDMI



10046

پریز روکار اداری
Color: Black

ابعاد محصول:
L: 340 - W: 75 - H: 111

- 1 - پورت تلفن
- 1 - سیم‌کشی داخلی
- 2 - سوکت برق
- 2 - پورت شبکه Cat - 6
- 2 - پورت شارژر USB
- 1 - پورت USB Data
- 1 - پورت HDMI



10044

پریز روکار اداری
Color: Silver

ابعاد محصول:
L: 430 - W: 91 - H: 78

- 1 - پورت تلفن
- 1 - سیم‌کشی داخلی
- 1 - محافظ نوسان برق
- 1 - کلید POWER
- 3 - سوکت برق
- 2 - پورت شبکه Cat - 6
- 2 - پورت شارژر USB
- 1 - پورت USB Data
- 1 - پورت HDMI



10050

پریز گنچ اداری
Color: Silver

ابعاد محصول:
L: 446 - W: 99.5 - H: 52

- 1 - محافظ نوسان برق
- 1 - کلید POWER
- 3 - سوکت برق
- 2 - پورت شبکه Cat - 6
- 2 - پورت شارژر USB
- 1 - پورت تلفن
- 1 - سیم‌کشی داخلی



10052

شارژر WIRELESS توکار
Color: Black
ابعاد محصول:
D:21.4 - Ø:71.4
ابعاد برش:
Ø:60



10056

پریز توکار
Color: Black Brush -
Silver Brush -
Inox Brush -
Golden Brush
ابعاد محصول:
L:235 - W:75 - D:40
ابعاد برش:
L:217 - W:61

2 - سوکت برق (16A - 250V ~ 50/60Hz)
1 - پورت Usb Charger Type A18W - Fast Charge
1 - پورت Usb Charger Type C20W - Fast Charge
- 1.5 متر کابل



10054

پریز برقی تاج مستطیلی
Color: Black-Silver
ابعاد محصول:
L:380 - W:110 - D:103
ابعاد برش:
L:347 - W:104

3 - سوکت برق
2 - پورت شارژر USB
1 - پورت HDMI
- دارای سنسور حرکتی



10058

پریز توکار
Color: Matt Black -
Matt Silver -
Matt Inox -
Matt Golden
ابعاد محصول:
L:300 - W:85 - D:55
ابعاد برش:
L:283 - W:78

2 - سوکت برق (16A - 250V ~ 50/60Hz)
1 - پورت Usb Charger Type A18W - Fast Charge
1 - پورت Usb Charger Type C20W - Fast Charge
- شارژر 10W - WIRELESS
- 1.5 متر کابل



10060

شارژر WIRELESS توکار
Color: Matt Black -
Matt Golden
ابعاد محصول:
L:105 - W:105 - D:22
ابعاد برش:
L:94 - W:94

- 1- پورت Usb Charger Type A12W - Fast Charge
- 1- پورت Usb Charger Type C18W - Fast Charge
- شارژر 10W(9V-1A) - WIRELESS
- به همراه آداپتور
- 1.5 متر کابل



10064

پریز برقی تاچ
Color: Black Brush -
Silver Brush -
Inox Brush - Golden Brush
ابعاد محصول:
L:335 - W:125 - D:102
ابعاد برش:
L:318 - W:106

- 3- سوکت برق (16A - 250V ~ 50/60Hz)
- 1- پورت Usb Charger Type A18W - Fast Charge
- 1- پورت Usb Charger Type C20W - Fast Charge
- 1.5 متر کابل



10062

پریز توکار 2 طرفه
Color: Black Brush -
Silver Brush -
Inox Brush - Golden Brush
ابعاد محصول:
L:400 - W:150
ابعاد برش:
L:380 - W:133

- 2- سوکت برق (16A - 250V ~ 50/60Hz)
- 1- پورت Usb Charger Type A18W - Fast Charge
- 1- پورت Usb Charger Type C20W - Fast Charge
- 2- پورت شبکه 6 - Cat
- 1- پورت HDMI
- 1- پورت تلفن



10066

پریز آسانسوری
چراغ LED نور سرد:
Color: Black Brush
چراغ LED نور گرم:
Color: Golden Brush
ابعاد محصول:
D:290 - Ø: 115
ابعاد برش:
Ø: 102

- 2- سوکت برق (16A - 250V ~ 50/60Hz)
- 1- پورت Usb Charger Type A18W - Fast Charge
- 1- پورت Usb Charger Type C20W - Fast Charge
- شارژر 10W(9V-1A) - WIRELESS
- 1.5 متر کابل



10068

پریز توکار با درب کشوئی

Color: Black Brush -
Silver Brush -
Inox Brush - Golden Brush
ابعاد محصول:
L:360 - W:100 - D:52
ابعاد برش:
L:340 - W:77

- 3- سوکت برق (16A - 250V ~ 50/60Hz)
1- پورت Usb Charger Type A18W - Fast Charge
1- پورت Usb Charger Type C20W - Fast Charge
1- پورت شبکه Cat - 6
2- پورت HDMI
- شارژر 10W(9V-1A) - WIRELESS



10078

پریز توکار کشوئی

Color: Black Brush -
Silver Brush
ابعاد محصول:
L:190 - W:100 - D:55
ابعاد برش:
L:180 - W:73

- 3- سوکت برق (200-240V ~ 50/60Hz)



10076

پریز توکار کشوئی

Color: Black Brush -
Silver Brush
ابعاد محصول:
L:190 - W:100 - D:55
ابعاد برش:
L:180 - W:73

- 2- سوکت برق (240V ~ 50/60Hz - 200)
1- پورت Usb Charger Type A 5V 3A - Fast Charge
1- پورت Usb Charger Type C 5V 3A- Fast Charge



10080

پریز توکار با درپوش مگنتی

Color: Black Brush -
Silver Brush
ابعاد محصول:
L:254 - W:80 - D:65
ابعاد برش:
L:197 - W:73

- 2- سوکت برق (200-240V ~ 50/60Hz)
1- پورت Usb Charger Type A 5V 3A - Fast Charge
1- پورت Usb Charger Type C 5V 3A- Fast Charge



10082

پریز توکار
با درپوش مگنتی
Color: Black Brush -
Silver Brush
ابعاد محصول:
L:254 - W:80 - D:65
ابعاد برش:
L:197 - W:73

3- سوکت برق (200-240V ~ 50/60Hz)



10086

پریز توکار گنج
Color: Black - Sn
ابعاد محصول:
286 * 96 mm

3- سوکت برق (250V , 16A)
1- پورت Usb Charger Type A 5V 3.1A - Fast Charge
1- پورت Usb Charger Type C 5V 3.1A- Fast Charge



10084

پریز آسانسوری برقی
Color: Black Brush
ابعاد محصول:
D:360 - Ø: 108
ابعاد برش:
Ø: 95

2- سوکت برق 220V,10A - Universal
1- پورت Usb Charger Type A 5V 3A - Fast Charge
1- پورت Usb Charger Type C 5V 3A- Fast Charge
- شارژر (15W) WIRELESS Fast Charge
- Music Player & Speaker -



10088

پریز توکار
Color: Black - Silver
ابعاد محصول:
L:265 - W:130 - D:70
ابعاد برش:
L:225 - W:110

3- سوکت برق
- سیمکشی داخلی



10090

پریز توکار
Color: Black - Silver
ابعاد محصول:
L:265 - W:130 - D:70
ابعاد برش:
L:225 - W:110

- 2 سوکت برق
- 2 پورت شارژر USB
- سیم‌کشی داخلی



10094

پریز توکار
Color: Black-White
ابعاد محصول:
L:295 - W:59 - D:44
ابعاد برش:
L:266 - W:52 - D:40

- 2 سوکت برق
- 1 پورت شبکه Cat - 6
- 1 پورت Usb Charger Type A +C (max30W)
- 1 پورت HDMI
- سیم‌کشی داخلی



10092

پریز توکار
Color: Black - Silver
ابعاد محصول:
L:265 - W:130 - D:70
ابعاد برش:
L:225 - W:110

- 1 پورت VGA
- 1 پورت تلفن
- 1 پورت میکروفن
- سیم‌کشی داخلی
- 1 سوکت برق
- 2 پورت شبکه Cat - 6
- 2 پورت USB Data
- 1 پورت HDMI



10096

پریز توکار گرد
Color: Silver
ابعاد محصول:
D:65 - Ø: 90
ابعاد برش:
D:62 - Ø: 80

- 1 سوکت برق
- 1 پورت شبکه Cat - 6
- 1 پورت Usb Charger Type A +C (max45W)
- 1 پورت Usb C Data
- 1 پورت HDMI
- سیم‌کشی داخلی



10098

پریز توکار Slim
Color: White
ابعاد محصول:
L:295 - W:67 - D:46
ابعاد برش:
L:266 - W:52 - D:40

- 2 سوکت برق
- 1 پورت شبکه Cat - 6
- 1 پورت Usb Charger Type A+C (max30W)
- 1 پورت HDMI
- سیم‌کشی داخلی



10102

پریز توکار Slim
Color: White
ابعاد محصول:
L:197 - W:67 - D:46
ابعاد برش:
L:168 - W:52 - D:40

- 2 سوکت برق
- سیم‌کشی داخلی



10100

پریز توکار Slim
Color: White
ابعاد محصول:
L:240 - W:67 - D:48
ابعاد برش:
L:210 - W:52 - D:40

- 3 سوکت برق
- سیم‌کشی داخلی



10104

پریز توکار گرد
Color: Black-Silver
ابعاد محصول:
D:78 - Ø: 72
ابعاد برش:
D:75 - Ø: 60

- 1 سوکت برق
- 1 پورت Usb Charger Type A+C (max25W)
- 1 پورت Usb C Data
- سیم‌کشی داخلی

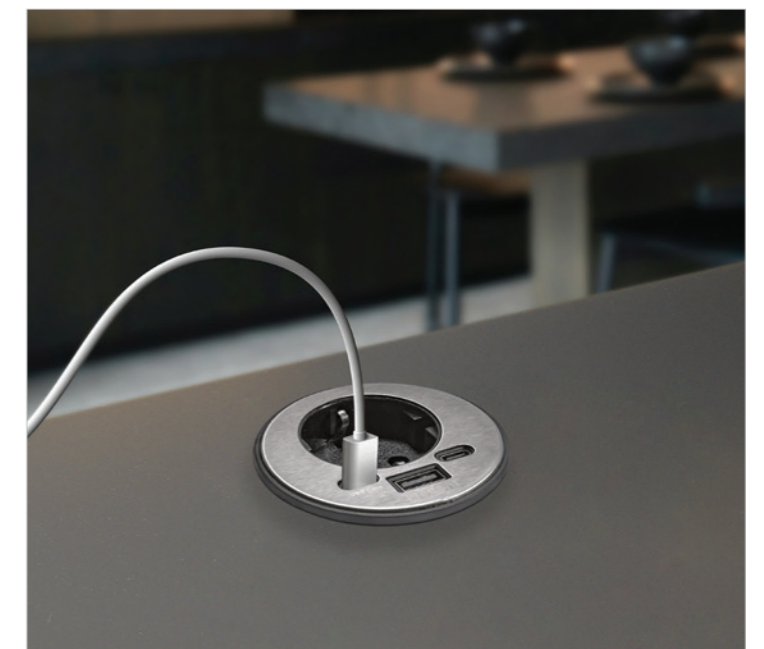

10106

پریز توکار
Color: Brush Black-
Brush Silver-Brush Inox
ابعاد محصول:
L:284 - W:103 - D:58
ابعاد برش:
L:270 - W:73 - D:55

3- سوکت برق (16A-250V-50/60Hz)
سیم‌کشی داخلی



10110

Glass پریز توکار
Color: Grey-White
ابعاد محصول:
D:142 - Ø:135
ابعاد برش:
D:140 - Ø:120

3- سوکت برق (16A-250V-50/60Hz)
2- پورت Usb Charger Type A+C (max18W)
شارژر Wireless Fast Charge (15W)
سیم‌کشی داخلی



10108

پریز توکار
Color: Brush Black-
Brush Silver-Brush Inox
ابعاد محصول:
L:284 - W:103 - D:58
ابعاد برش:
L:270 - W:73 - D:55

2- سوکت برق (16A-250V-50/60Hz)
2- پورت Usb Charger Type A+C (max18W)
1- پورت شبکه Cat-6
1- پورت HDMI
سیم‌کشی داخلی



10112

Floor Socket پریز کف
Silver-Gold

ابعاد محصول:
L:120 - W:120 - Th: 7
ابعاد برش:
L:105 - W:105 - D: 56

2- سوکت برق (16A-250V)
2- پین (10A-220W-50/60 Hz)



10114

Floor Socket کف پریز
Silverابعاد محصول:
L: 145 - W: 145 - Th: 10
ابعاد برش:
L: 128 - W: 128 - D: 65

2 - سوکت برق (16A-250V)



10118

Floor Socket کف پریز
Silverابعاد محصول:
L: 145 - W: 145 - Th: 5
ابعاد برش:
L: 130 - W: 130 - D: 702 - سوکت برق (16A-250V)
2 - پین (10A-220W-50/60 Hz)

10116

Floor Socket کف پریز
Silverابعاد محصول:
L: 220 - W: 120 - Th: 7
ابعاد برش:
L: 202 - W: 102 - D: 562 - سوکت برق (16A-250V)
2 - پورت USB Charger (2.1A-5V)
2 - پورت Network

10120

Floor Socket کف پریز
Silverابعاد محصول:
Ø: 150 - Th: 8
ابعاد برش:
L: 202 - W: 102 - D: 562 - سوکت برق (16A-250V)
2 - پورت USB Charger (2.1A-5V)

10122

Floor Socket کف پریز
Silver

ابعاد محصول:

L: 130 - W: 130 - Th: 5

ابعاد برش:

L: 122 - W: 122 - D: 56

2 - سوکت برق (16A-250V)
2 - پین (10A-220W-50/60 Hz)
1 - پورت Network



10150

Universal پریز توکار
White-Black

ابعاد محصول:

L: 125 - W: 50 - D: 29

ابعاد برش:

L: 92 - W: 39

سوکت برق (9A, 110-220V, 2000W) -
کابل اتصال 20cm -



10140

Universal پریز توکار
White-Black

ابعاد محصول:

L: 203 - W: 112 - D: 83

ابعاد برش:

L: 188 - W: 91

2 - سوکت برق
2 - پورت Type A & C (30W) USB Charger
- سیم‌کشی داخلی



10152

Universal پریز توکار
White-Black

ابعاد محصول:

L: 170 - W: 50 - D: 29

ابعاد برش:

L: 132 - W: 39

سوکت برق (9A, 110-220V, 2000W) -
کابل اتصال 20cm -



10154

پریز آسانسوری
Blackابعاد محصول:
Ø: 92 -D: 172.5
ابعاد برش:
Ø: 854 - سوکت برق (16A-220V)
- کابل اتصال 1.8m

10158

پریز آسانسوری
Blackابعاد محصول:
Ø: 72.5 -D: 228
ابعاد برش:
Ø: 581 - سوکت برق (16A-220V)
- 1 پورت USB Charger Type A & C (30W)
- کابل اتصال 2m

10156

پریز آسانسوری
Dark Greyابعاد محصول:
Ø: 92 -D: 172.5
ابعاد برش:
Ø: 854 - سوکت برق (16A-220V)
- کابل اتصال 1.8m



10070 | ابعاد محصول:
L: 40 × W: 8 × Th: 2.16 cm

– 400 | ابعاد برش:
L: 39.3 × W: 7.2 cm



10070 | بیس پرینز Track Socket | 1 ×  Size: 40 cm

10072 | سوکت برق | 2 × 

10074 | پورت شارژر USB | 1 × 

10070 | ابعاد محصول:
L: 60 × W: 8 × Th: 2.16 cm

– 600 | ابعاد برش:
L: 59.3 × W: 7.2 cm



10070 | بیس پرینز Track Socket | 1 ×  Size: 60 cm

10072 | سوکت برق | 3 × 

10074 | پورت شارژر USB | 1 × 

10070 | ابعاد محصول:
L: 80 × W: 8 × Th: 2.16 cm

– 800 | ابعاد برش:
L: 79.3 × W: 7.2 cm

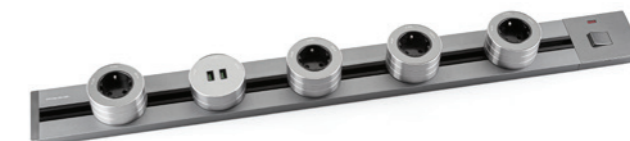

10070 | بیس پرینز Track Socket | 1 ×  Size: 80 cm

10072 | سوکت برق | 4 × 

10074 | پورت شارژر USB | 1 × 

Track Socket | پرینز توکار | Color: Grey-Black
▶ امنیت بالا در مواجهه با پاشش آب و برق‌گرفتگی



Sliding Door Systems

Top Line - 2

مکانیزم تاپ لاین روکار ۲ درب
 تحمل وزن هر درب 20 - 80 kg
 ضخامت درب 16 ~ 46 mm
 عرض درب 700 ~ 1500 mm
 ارتفاع درب ≥ 2500 mm



کد	توضیحات	تعداد	اجزای تشکیل دهنده
11001	قرقره بالا و پایین درب بیرونی	2 ×	
	استوپر ریل بالا	2 ×	
	آرام بند ریل بالا	2 ×	
	قرقره بالا و پایین درب درونی	2 ×	
	آرام بند ریل پایین	2 ×	
	شابلون نصب و استوپر	1 ×	
11002	ریل بالا و پایین 3 متری		

Slim - 2

مکانیزم تاپ لاین تو کار اسلیم
 2 درب
 تحمل وزن هر درب 50 kg
 ضخامت درب 20 mm
 عرض درب 500 ~ 1200 mm
 ارتفاع درب ≥ 2500 mm



کد	توضیحات	تعداد	اجزای تشکیل دهنده
11010	قرقره بالا	2 ×	
		2 ×	
11011	1 جفت پمپ آرام بند	2 ×	
11012	ریل بالا و پایین و کاور 2,40 متری		
	Color: BLACK-SILVER		

Top Line - 3

مکانیزم تاپ لاین رو کار 3 درب با
 آرام بند درب وسط
 تحمل وزن هر درب 20 - 80 kg
 ضخامت درب 16 ~ 46 mm
 عرض درب 700 ~ 1500 mm
 ارتفاع درب ≥ 2500 mm



کد	توضیحات	تعداد	اجزای تشکیل دهنده
11014	قرقره بالا و پایین درب بیرونی	2 ×	
	استوپر ریل بالا	2 ×	
	آرام بند ریل بالا	3 ×	
	قرقره بالا و پایین درب درونی	4 ×	
	آرام بند ریل پایین	2 ×	
	شابلون نصب و استوپر	2 ×	
	آرام بند وسط درب درونی	1 ×	
11020	تنظیم کننده آرام بند درب وسط		
11015	ریل بالا و پایین 3,60 متری		

Slim - 3

مکانیزم تاپ لاین تو کار اسلیم
 3 درب
 تحمل وزن هر درب 50 kg
 ضخامت درب 20 mm
 عرض درب 500 ~ 1200 mm
 ارتفاع درب ≥ 2500 mm



کد	توضیحات	تعداد	اجزای تشکیل دهنده
11010	قرقره بالا	2 ×	
		2 ×	
11011	1 جفت پمپ آرام بند	2 ×	
11013	ریل بالا و پایین و کاور 3,60 متری		
	Color: BLACK-SILVER		

Slim - 2
Ecoمکانیزم تاپ لاین تو کار اسلیم
2 درب اِکوتحمل وزن 80kg
آرام بند

کد	توضیحات	تعداد	اجزای تشکیل دهنده
11060	قرقره بالا و پایین درب	8 ×	
11011	1 جفت پمپ آرام بند	2 ×	
11061	ریل بالا و پایین 2,40 متری		

Super
Slim - 2مکانیزم تاپ لاین توکار
سوپراسلیم 2 درب
(شیارخور)تحمل وزن هر درب 50 kg
ضخامت درب 20 mm
عرض درب 500 ~ 1200 mm
ارتفاع درب ≥ 2500 mm

کد	توضیحات	تعداد	اجزای تشکیل دهنده
11016	تعداد مورد نیاز برای یک ست کامل 2 × قرقره تاپ لاین توکار سوپراسلیم (شیارخور)	4 ×	
	درپوش ریل	1 ×	
11011	1 جفت پمپ آرام بند	2 ×	
11018	ریل توکار شیارخور سوپراسلیم شاخه 3 متری یونیت 150cm >	2 ×	
	یونیت 150cm <	4 ×	

Slim - 3
Ecoمکانیزم تاپ لاین تو کار اسلیم
3 درب اِکوتحمل وزن 80kg
آرام بند

کد	توضیحات	تعداد	اجزای تشکیل دهنده
11060	قرقره بالا و پایین درب	12 ×	
11011	1 جفت پمپ آرام بند	2 ×	
11062	ریل بالا و پایین 3,60 متری		

Super
Slim - 3مکانیزم تاپ لاین توکار
سوپراسلیم 3 درب
(شیارخور)تحمل وزن هر درب 50 kg
ضخامت درب 20 mm
عرض درب 500 ~ 1200 mm
ارتفاع درب ≥ 2500 mm

کد	توضیحات	تعداد	اجزای تشکیل دهنده
11016	تعداد مورد نیاز برای یک ست کامل 3 × قرقره تاپ لاین توکار سوپراسلیم (شیارخور)	4 ×	
	درپوش ریل	1 ×	
11011	1 جفت پمپ آرام بند	2 ×	
11018	ریل توکار شیارخور سوپراسلیم شاخه 3 متری یونیت 150cm >	4 ×	
	یونیت 150cm <		

InLine

مکانیزم این لاین دو درب
قابل برش
Cutable



کد	توضیحات	اجزای تشکیل دهنده
11063	مکانیزم این لاین مکانیکی سایز قابل برش 165~205	
11064	مکانیزم این لاین مکانیکی سایز قابل برش 205~245	
11065	مکانیزم این لاین مکانیکی سایز قابل برش 245~285	

Future

مکانیزم آکاردئونی فیوچر
وزن مجاز هر لت 20kg
سایز مجاز عرض هر لت 30~60
قابلیت حرکت درب ها در عرض
کمد به صورت آرام بند



کد	توضیحات	تعداد	اجزای تشکیل دهنده
11032	قرقره بالا	2 ×	
	قرقره پایین	2 ×	
	لولای اتصال درب		
	شابلون		
	آچار تنظیم		
آرام بند			
11034	ریل بالا و پایین		
11036	مکانیزم آکاردئونی فیوچر		
11040	L: 125-250-360		

InLine

مکانیزم این لاین خطی
جهت یونیت هوایی یا زمینی
20 kg



کد	توضیحات	اجزای تشکیل دهنده
11100	مکانیزم این لاین سایز قابل برش 115~175	
11101	مکانیزم این لاین سایز قابل برش 175~235	

Italian

مکانیزم آکاردئونی ایتالیایی
تحمل وزن درب 25kg
سایز مجاز عرض درب 450mm
سایز مجاز ارتفاع درب 2400mm



کد	توضیحات	تعداد	اجزای تشکیل دهنده
11050-L	قرقره و کاور چپ بازشو	1 ×	
	لولای گازور اتصال درب به قرقره	2 ×	
	لولای تخت اتصال دو درب	4 ×	
11051-R	قرقره و کاور راست بازشو	1 ×	
	لولای گازور اتصال درب به قرقره	2 ×	
	لولای تخت اتصال دو درب	4 ×	
11054	ریل مکانیزم آکاردئونی ایتالیایی Lenght: 125		
11055	Lenght: 250		

Pocket Doors

مکانیزم پاکت در ایتالیایی
تحمل وزن هر درب 30 kg
ضخامت درب 18 ~ 25 mm
عرض درب min 400 - max 700
ارتفاع درب 2000 ~ 2400 mm



کد	توضیحات	اجزای تشکیل دهنده
11130-L	مکانیزم پاکت در (چپ)	
11130-R	مکانیزم پاکت در (راست)	
11132	کانکشن بین یونیت مکانیزم پاکت در	

Hang Ceiling

مکانیزم تک درب آویز
تحمل وزن 80kg
ضخامت مناسب درب 30~45
دارای آرام بند
هنگام باز و بسته شدن درب



کد	توضیحات	تعداد	اجزای تشکیل دهنده
11022	قرقره مکانیزم تک درب آویز	1 ×	
	کشویی آرام بند 80 کیلویی	1 ×	
	بست آویز	2 ×	
	پایه تنظیم آرام بند	2 ×	
11023	پایه اتصال نصب دیواری مکانیزم تک درب	1 ×	
11024	درپوش کاور ریل مکانیزم تک درب آویز	1 ×	
11025	ریل مکانیزم تک درب آویز شاخه 3 متری	1 ×	
11026	کاور ریل مکانیزم تک درب آویز شاخه 3 متری	1 ×	

Universal

مکانیزم تاپ لاین تو کار 2 درب
تحمل وزن هر درب $60 \text{ kg} \geq$
ضخامت هر درب $20 \text{ mm} \geq$
عرض هر درب 500 ~ 1200 mm
ارتفاع هر درب $2500 \text{ mm} \geq$



کد	توضیحات	تعداد	اجزای تشکیل دهنده
11006	قرقره بالا	4 ×	
	قرقره پایین	4 ×	
	آرام بند	2 ×	
11007	ریل بالا و پایین 3 متری	2 ×	

Ghost 11090

مکانیزم و ریل درب مخفی تک درب
تحمل وزن 80kg
سری Ghost



Linkage

مکانیزم درب پارتیشن لینکیج
3 درب آرام بند
(1 درب ثابت و 2 درب متحرک)



کد	توضیحات	تعداد	اجزای تشکیل دهنده
11070	مکانیزم درب پارتیشن لینکیج 3 درب		
11071	ریل بالای مکانیزم درب پارتیشن لینکیج 3 درب طول: 3.6 متری	3 ×	
11072	کاور ریل مکانیزم درب پارتیشن لینکیج طول: 3.6 متری	2 ×	
11073	ریل پایین مکانیزم درب پارتیشن لینکیج 3 درب طول: 3.6 متری	3 ×	

مکانیزم آرام بند آویز چوب و MDF جهت کمد های دکوراتیو

تحمل وزن: 15kgs
ضخامت درب: 16~18
سایز هر درب: 500~1200

کد	تعداد	اجزای تشکیل دهنده	تعداد	اجزای تشکیل دهنده
11110	1 ×	2mm allen key 	2 ×	Wooden door top hung components
	2 ×	Wooden door damper 	1 ×	Positioning plate
	8 ×	ST4*16 cross countersunk head tapping screws 	2 ×	Damper stopper
11111		پروفیل ریل پایین جهت کد 11110 Color: Silver Size: 3000 mm	1 ×	
11112		پروفیل ریل بالا جهت تک درب دکوراتیو کد 11110 Color: Silver Size: 3000 mm	1 ×	
11113		پروفیل ریل بالا جهت 2 درب دکوراتیو چوب جهت کد 11110 Color: Silver Size: 3000 mm	1 ×	



Linkage

مکانیزم درب پارتیشن لینکیج
4 درب آرام بند
(1 درب ثابت و 3 درب متحرک)



کد	توضیحات	تعداد	اجزای تشکیل دهنده
11080	مکانیزم درب پارتیشن لینکیج 4 درب		
11081	ریل بالای مکانیزم درب پارتیشن لینکیج 4 درب طول: 4.8 متری	4 ×	
11082	کاور ریل مکانیزم درب پارتیشن لینکیج طول: 4.8 متری	2 ×	
11083	ریل پایین مکانیزم درب پارتیشن لینکیج 4 درب طول: 4.8 متری	4 ×	

مکانیزم آرام بند آویز شیشه جهت کمد های دکوراتیو

کاربرد: جهت درب های شیشه
تحمل وزن: Max 15kgs
ضخامت درب: 5mm
سایز هر درب: 500~1200

کد	تعداد	اجزای تشکیل دهنده	تعداد	اجزای تشکیل دهنده
11120	1 ×	2mm allen key 	2 ×	Glass door fixed block components
	2 ×	Glass door damper 	1 ×	Positioning plate
	2 ×	ST3*10 cross countersunk head tapping screws 	2 ×	Damper stopper
11112		پروفیل ریل بالا جهت تک درب دکوراتیو کد 11120 Color: Silver Size: 3000 mm	1 ×	
11121		پروفیل ریل بالا جهت 2 درب دکوراتیو شیشه جهت کد 11120 Color: Silver Size: 3000 mm	1 ×	



11134

مکانیزم این لاین برقی

Material: Iron

تحمل وزن هر درب 20 - 40 kg / 40-70Kg

ضخامت درب 30~40 mm

عرض درب 120 ~ 500 mm

ارتفاع درب 2700 mm ≥



Internal
11030

تاب گیر مدل اینترنال (شیارخور)
Length: 2 m

جهت استفاده درب های با ضخامت ≤ 15mm
ارتفاع درب 1000 ~ 2700 mm



External
11042

تاب گیر مدل اکسترنال
Length: 2 m

جهت استفاده درب های با ضخامت ≥ 15mm
ارتفاع درب 1000 ~ 2700 mm



تاب گیر توکار New Version

کد	توضیحات	اجزای تشکیل دهنده
11043	تاب گیر توکار، Length: 2800mm شامپاینی CHP/ سیلور Silver/ مشکی Black / سفید White	
11043	تاب گیر توکار، Length: 2400mm سیلور Silver	
11044	فرز جهت ابزار تاب گیر توکار کد 11043	



11060

قرقره 80 کیلویی

قابلیت استفاده با ریل های 80 کیلویی ساده
قابلیت استفاده با ریل های تک ردیف
قابلیت نصب توکار و روکار
دارای ضامن





Lighting 

چراغ LED

12020 | چراغ LED سفید، 6000 کلوین
تراکم 120
Size: 8 mm
Lenght: 5 m

12022 | چراغ LED آفتابی، 3000 کلوین
تراکم 120
Size: 8 mm
Lenght: 5 m



نوار دفنی ژلاتینی 8×8

12001 | Size:8 mm
Lenght: 5 m

12002 | Size:8 mm
Lenght: 10 m

12003 | Size:8 mm
Lenght: 50 m



چراغ LED

12030 | چراغ LED سفید، 6000 کلوین
تراکم 120
Size: 5 mm
Lenght: 5 m

12032 | چراغ LED آفتابی، 3000 کلوین
تراکم 120
Size: 5 mm
Lenght: 5 m



نوار دفنی ژلاتینی 10×10

12010 | Size:10 mm
Lenght: 5 m

12011 | Size:10 mm
Lenght: 10 m

12012 | Size:10 mm
Lenght: 50 m



نوار دفنی ژلاتینی به همراه LED، 4500K، Natural

12071 | Size:6 mm
Length: 5 m

12072 | Size:6 mm
Length: 10 m

12073 | Size:6 mm
Length: 50 m



نوار دفنی ژلاتینی به همراه LED، 4500K، Natural

12081 | Size:8 mm
Length: 5 m

12082 | Size:8 mm
Length: 10 m

12083 | Size:8 mm
Length: 50 m



نوار دفنی ژلاتینی به همراه LED، 6000K، White

12074 | Size:6 mm
Length: 5 m

12075 | Size:6 mm
Length: 10 m

12076 | Size:6 mm
Length: 50 m



نوار دفنی ژلاتینی به همراه LED، 6000K، White

12084 | Size:8 mm
Length: 5 m

12085 | Size:8 mm
Length: 10 m

12086 | Size:8 mm
Length: 50 m



نوار دفنی ژلاتینی به همراه LED Natural, 4500K, LED

12091 | Size: 10 mm
Length: 5 m

12092 | Size: 10 mm
Length: 10 m

12093 | Size: 10 mm
Length: 50 m



نوار دفنی ژلاتینی

12101 | Size: 10 mm
Length: 5 m

12102 | Size: 10 mm
Length: 10 m

12103 | Size: 10 mm
Length: 50 m



نوار دفنی ژلاتینی به همراه LED White, 6000K, LED

12094 | Size: 10 mm
Length: 5 m

12095 | Size: 10 mm
Length: 10 m

12096 | Size: 10 mm
Length: 50 m



12040

ترانس به همراه ترمینال 6
پورت و 2 شاخه
Output: 12 V --- 48 W



12044

ترانس فلزی
Output: 12V --- 200W



12042

ترانس فلزی
Output: 12V --- 60W



12046

ترانس فلزی
Output: 12V --- 300W



12050 | سنسور تک درب مشکی 60w



12052 | سنسور لمسی چراغ دار دیمردار



12051 | سنسور دو درب مشکی 60w



12054 | سنسور زیر صفحه دیمردار همراه با ترانس مخصوص



12060 | ترمینال 6 پورت

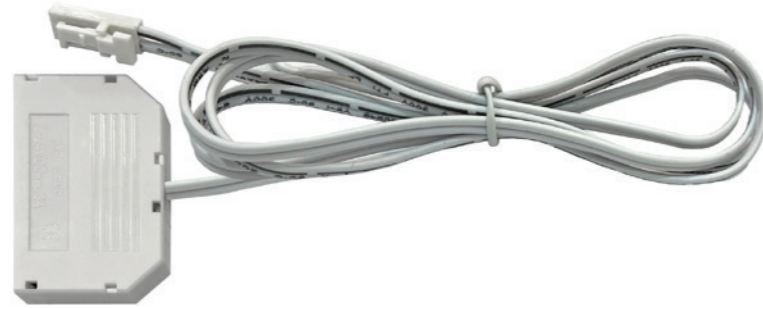

12064 | سیم
Length: 10 m



12062 | سیم به همراه سر سوکت
Length: 1m



www.melloni.ir 
[melloni_hardware](#) 
t.me/unihopper 

